

ALLEGATO G.12

PIANTA STATO DI FATTO

IMMOBILE N.12

San Severo - viale Padre Matteo Da Agnone n 43- 3° P.

Scala 1:100

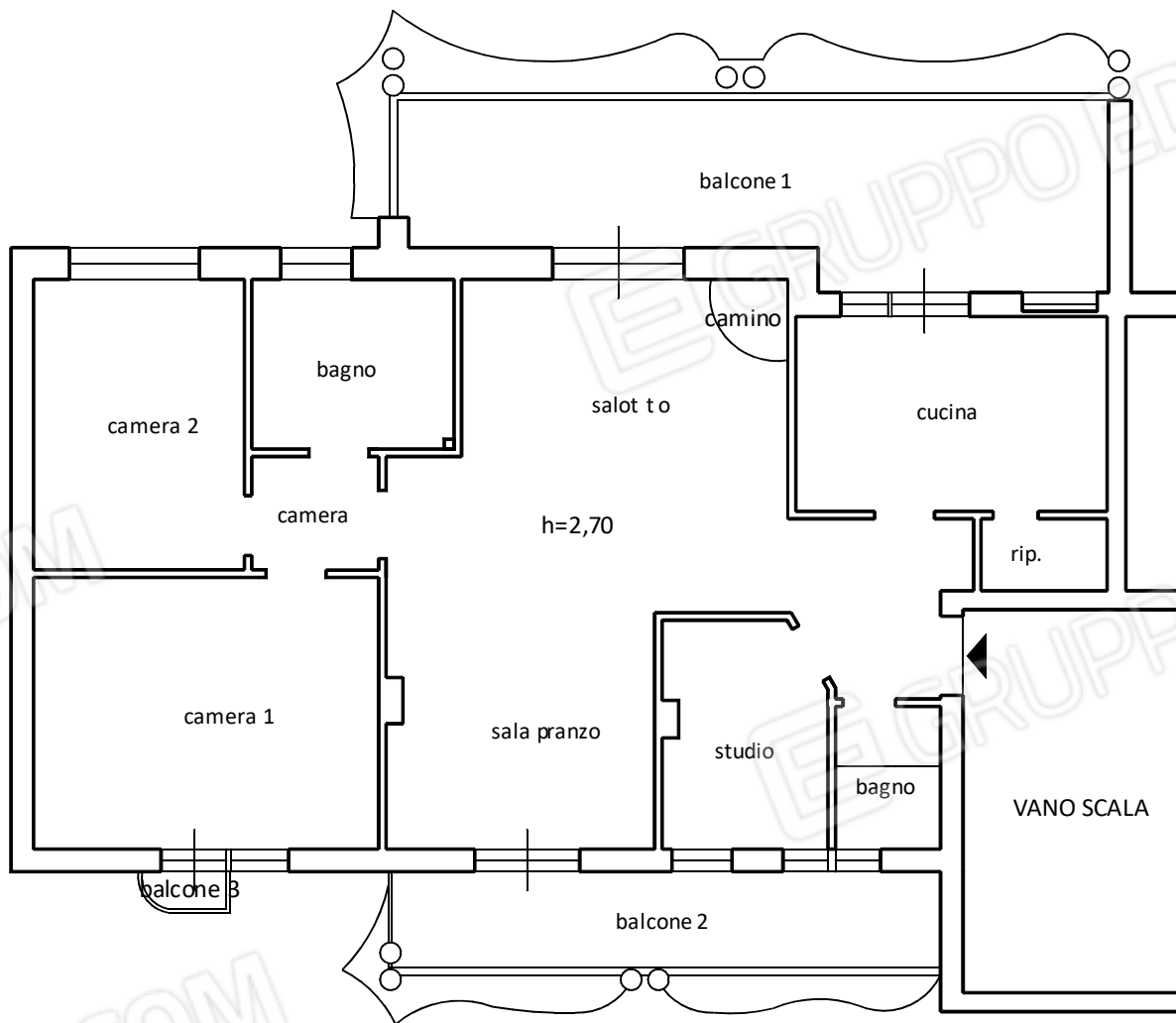

ALLEGATO H.12

IMMOBILE N.12

RILIEVO FOTOGRAFICO



Foto n.1



Foto n.2

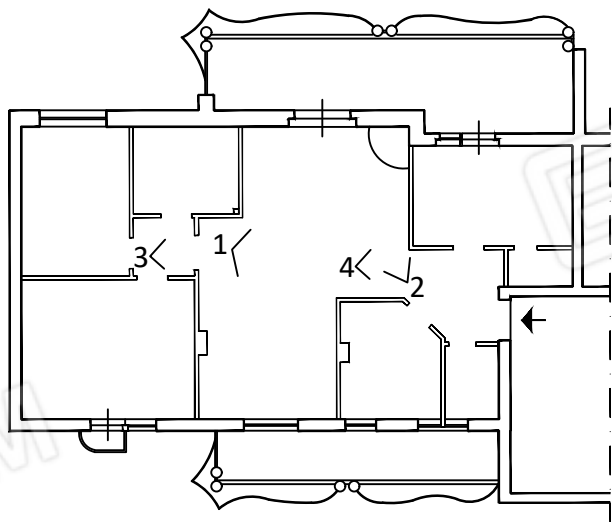

Foto n.4



Foto n.3

ALLEGATO H.12

IMMOBILE N.12

RILIEVO FOTOGRAFICO



Foto n.5



Foto n.8

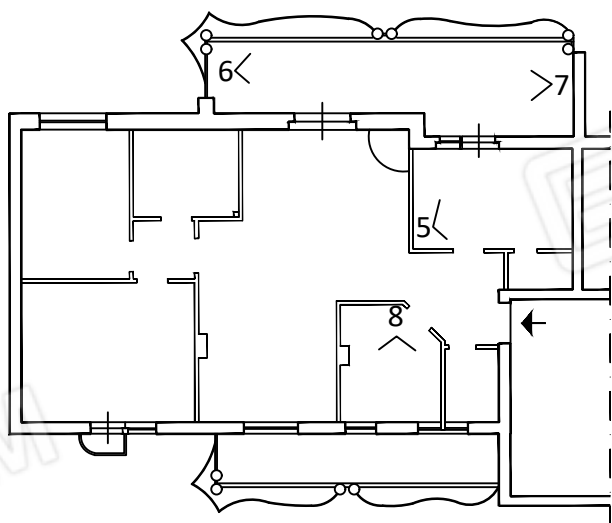

Foto n.6



Foto n.7

ALLEGATO H.12

IMMOBILE N.12

RILIEVO FOTOGRAFICO



Foto n.9



Foto n.10

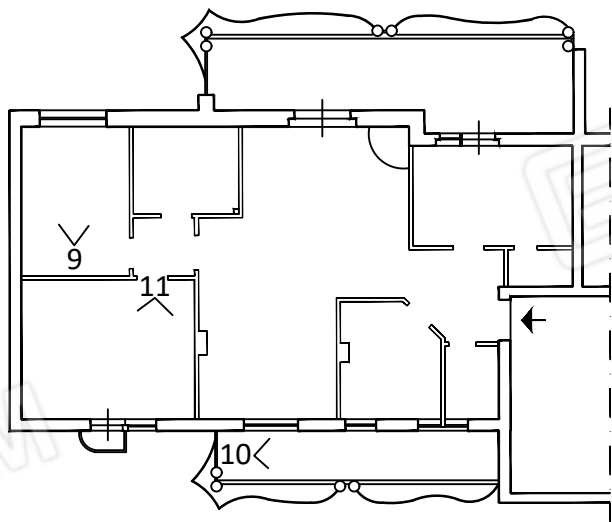

Foto n.11

ALLEGATO H.12

IMMOBILE N.12

RILIEVO FOTOGRAFICO



Foto n.12



Foto n.13

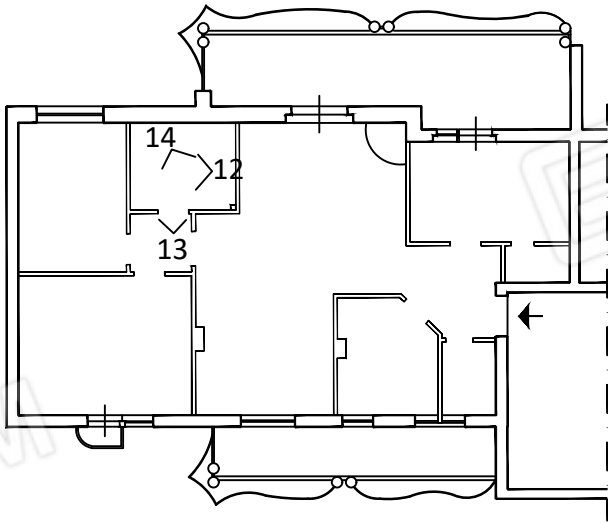

Foto n.14

DATI GENERALI
Destinazione d'uso

-
- Residenziale
-
-
- Non residenziale

 Classificazione D.P.R. 412/93 : **E1.1**
Oggetto dell'attestato

-
- Intero edificio
-
-
- Unità immobiliare
-
-
- Gruppo di unità immobiliare

 Numero di unità immobiliari
di cui è composto l'edificio : **1**

-
- Nuova costruzione
-
-
- Passaggio di proprietà
-
-
- Locazione
-
-
- Ristrutturazione importante
-
-
- Riqualificazione energetica
-
-
- Altro :







Dati identificativi

 Regione : **Puglia**
 Comune : **San Severo (FG)**
 Cod.Istat: **71051**
 Indirizzo : **Viale Padre Matteo da Agnone, 43**
 CAP **71016**
 Piano : 3 - Interno : N.D.
 Coord. GIS : **Lat : 41.694412 ; Long : 5.3780613**

 Zona climatica : **D**
 Anno di costruzione : **1990**
 Superficie utile riscaldata (m²) : **96.44**
 Superficie utile raffrescata (m²) : **0.00**
 Volume lordo riscaldato (m³) : **381.38**
 Volume lordo raffrescato (m³) : **0.00**

Comune catastale	San Severo - I158			Sezione		Foglio	28	Particella	N.D.
Subalterni	da	17	a	17	da	a		da	a
Altri subalterni									

Servizi energetici presenti

-
- 
- Climatizzazione invernale
-
-
- 
- Climatizzazione estiva
-
-
- 
- Ventilazione meccanica
-
-
- 
- Prod. acqua calda sanitaria
-
-
- 
- Illuminazione
-
-
- 
- Trasporto di persone o cose

PRESTAZIONE ENERGETICA GLOBALE E DEL FABBRICATO

La sezione riporta l'indice di prestazione energetica globale non rinnovabile in funzione del fabbricato e dei servizi energetici presenti, nonché la prestazione energetica del fabbricato, al netto del rendimento degli impianti presenti.

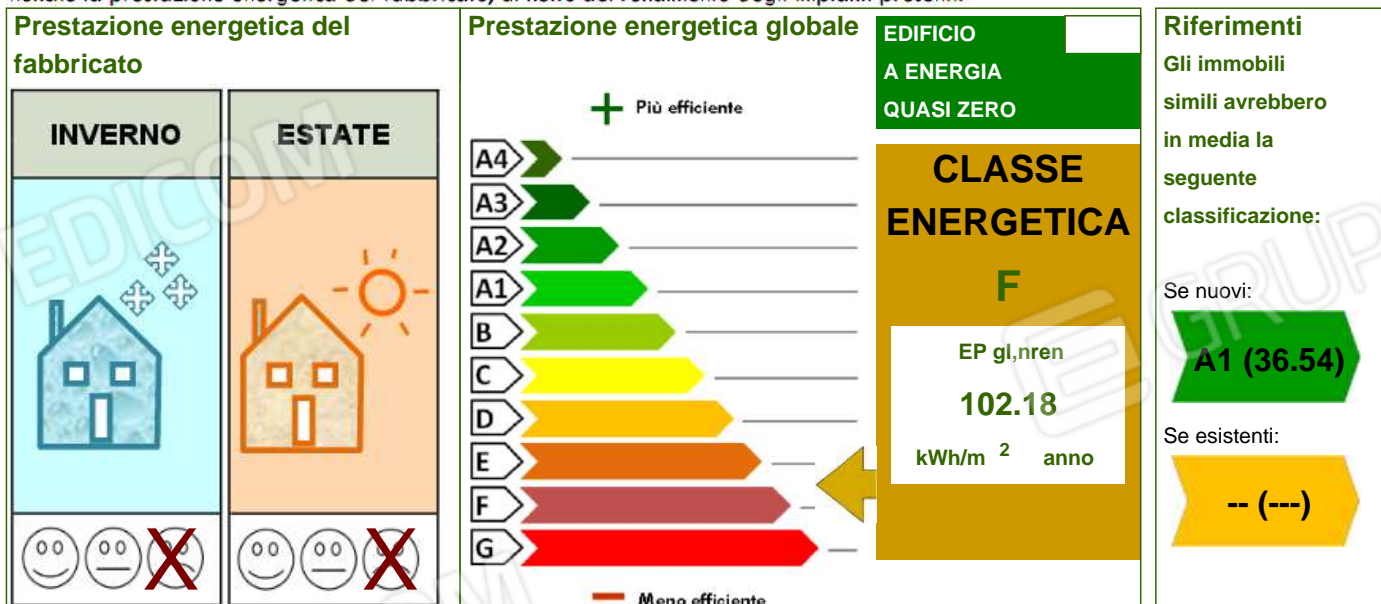

PRESTAZIONE ENERGETICA DEGLI IMPIANTI E CONSUMI STIMATI

La sezione riporta l'indice di prestazione energetica rinnovabile e non rinnovabile, nonché una stima dell'energia consumata annualmente dall'immobile secondo un uso standard.

Prestazioni energetiche degli impianti e stima dei consumi di energia

	FONTI ENERGETICHE UTILIZZATE	Quantita' annua consumata in uso standard (specificare unita' di misura)		Indici di prestazione energetica globali ed emissioni
<input checked="" type="checkbox"/>	Energia elettrica da rete	229.00	kWh	Indice della prestazione energetica non rinnovabile EPgl,nren 102.18 kWh/m ² anno
<input checked="" type="checkbox"/>	Gas naturale	948.00	Sm ³	
<input type="checkbox"/>	GPL			
<input type="checkbox"/>	Carbone			Indice della prestazione energetica rinnovabile EPgl,ren 1.12 kWh/m ² anno
<input type="checkbox"/>	Gasolio			
<input type="checkbox"/>	Olio combustibile			
<input type="checkbox"/>	Biomasse solide			
<input type="checkbox"/>	Biomasse liquide			
<input type="checkbox"/>	Biomasse gassose			
<input type="checkbox"/>	Solare fotovoltaico			Emissioni di CO ₂ 20.60 kg/m ² anno
<input type="checkbox"/>	Solare termico			
<input type="checkbox"/>	Eolico			
<input type="checkbox"/>	Teleriscaldamento			
<input type="checkbox"/>	Teleraffrescamento			
<input type="checkbox"/>	Altro			

RACCOMANDAZIONI

La sezione riporta gli interventi raccomandati e la stima dei risultati conseguibili, con il singolo intervento o con la realizzazione dell'insieme di essi, esprimendo una valutazione di massima del potenziale di miglioramento dell'edificio o immobile oggetto dell'attestato di prestazione energetica.

RIQUALIFICAZIONE ENERGETICA E RISTRUTTURAZIONE IMPORTANTE
INTERVENTI RACCOMANDATI E RISULTATI CONSEGUIBILI

Codice	TIPO DI INTERVENTO RACCOMANDATO	Comporta una ristrutturazione importante	Tempo di ritorno dell' investimento anni	Classe energetica raggiungibile con l'intervento (EPgl,nren kWh/m ² anno)	Classe energetica a valle di tutti gli interventi
REN1	Cappotto Termico Muri	SI	5.0	E (77.73)	D 64.73 (kWh/m ² anno)
REN2	Sostituzione Infissi	NO	2.0	E (89.48)	

ALTRI DATI ENERGETICI GENERALI

Energia esportata	0.00 kWh/anno	Vettore energetico	Energia elettrica
-------------------	---------------	--------------------	-------------------

ALTRI DATI DI DETTAGLIO DEL FABBRICATO

V - Volume riscaldato	381.38	m ³
S - Superficie disperdente	141.04	m ²
Rapporto S/V		0.37
EPH,nd	43.10	kWh/m ² anno
Asol,est/A sup utile	0.067	-
YIE	0.31	W/m ² K

DATI DI DETTAGLIO DEGLI IMPIANTI

Servizio energetico	Tipo di impianto	Anno di installazione	Codice catasto regionale impianti termici	Vettore energetico utilizzato	Potenza nominale kW	Efficienza media stagionale	EPren	EPnren
Climatizzazione invernale	Caldaia a condensazione	2015		gas naturale	24.00	0.59 η_H	0.63	71.86
Climatizzazione estiva						η_C		
Prod acqua calda sanitaria	Caldaia a condensazione	2015		gas naturale	24.00	0.48 η_W	0.49	30.32
Impianti combinati								
Produzione da fonte rinnovabile								
Ventilazione meccanica								
Illuminazione								
Trasporto persone o cose								

INFORMAZIONI SUL MIGLIORAMENTO DELLA PRESTAZIONE ENERGETICA

La sezione riporta informazioni sulle opportunità, anche in termini di strumenti di sostegno nazionali o locali, legate all'esecuzione di diagnosi energetiche e interventi di riqualificazione energetica, comprese le ristrutturazioni importanti.

La Legge 30 Dicembre 2020 n. 178 (Legge di Bilancio 2021), all'art. 1 comma 66, ha prorogato al 30 Giugno 2022 le Detrazioni Fiscali previste dall'Art. 119 del DL 19-05-2020, n.34 per le spese relative ad interventi per l'efficienza energetica.

SOGGETTO CERTIFICATORE

Ente/Organismo pubblico	<input checked="" type="checkbox"/> Tecnico abilitato	Organismo/Societa'
-------------------------	---	--------------------

Nome e Cognome / Denominazione	Silvana Corvino
Indirizzo	Via Pietro Nenni, 19 Foggia (FG)
E-mail	archsilvanacorvino@gmail.com
Telefono	3394802414
Titolo	Architetto
Ordine / Iscrizione	Architetti;FG;1077
Dichiarazione di indipendenza	<p>Il sottoscritto certificatore, consapevole delle responsabilità assunte ai sensi degli artt.359 e 481 del Codice Penale ed ai sensi dell'art.3 del D.P.R. 16 aprile 2013, n. 75, al fine di poter svolgere con indipendenza ed imparzialità di giudizio l'attività di Soggetto Certificatore per il sistema edificio/impianto,</p> <p style="text-align: center;">DICHIARA</p> <p>l'assenza di conflitto di interessi, tra l'altro espressa attraverso il non coinvolgimento diretto o indiretto con i produttori dei materiali e dei componenti in esso incorporati, nonché rispetto ai vantaggi che possano derivarne al richiedente, e di non essere né coniuge, né parente fino al quarto grado del proprietario, ai sensi del comma b), art. 3 del D.P.R. 16 aprile 2013, n. 75</p>

Informazioni aggiuntive	Analisi realizzata sulla base dello stato di fatto in cui trovasi l'unità immobiliare.
-------------------------	--

SOPRALLUOGHI E DATI DI INGRESSO

E' stato eseguito almeno un sopralluogo/rilievo sull'edificio obbligatorio per la redazione del presente APE?	SI	Data 20/11/2021
---	----	-----------------

SOFTWARE UTILIZZATO

Il software utilizzato risponde ai requisiti di rispondenza e garanzia di scostamento massimo dei risultati conseguiti rispetto ai valori ottenuti per mezzo dello strumento di riferimento nazionale?	SI
Ai fini della redazione del presente attestato e' stato utilizzato un software che impieghi un metodo di calcolo semplificato?	NO

Il presente attestato e' reso dal sottoscritto, in forma di dichiarazione sostitutiva di atto notorio, ai sensi dell'art.47 del D.P.R. 445/2000 e dell'articolo 15 comma 1, del D.lgs.192/2005 così come modificato dall'art.12 del D.L. 63/2013

Data 20/03/2022

Firma e timbro del tecnico



LEGENDA E NOTE PER LA COMPILAZIONE

Il presente documento attesta la **prestazione** e la **classe energetica** dell'edificio o dell'unità immobiliare, ovvero la quantità di energia necessaria ad assicurare il comfort attraverso i diversi servizi erogati dai sistemi tecnici presenti, in condizioni convenzionali d'uso. Al fine di individuare le potenzialità di miglioramento della prestazione energetica, l'attestato riporta informazioni specifiche sulle prestazioni energetiche del fabbricato e degli impianti. Viene altresì indicata la classe energetica più elevata raggiungibile in caso di realizzazione delle misure migliorative consigliate, così come descritte nella sezione "**raccomandazioni**" (pag.2).

PRIMA PAGINA

Informazioni generali: tra le informazioni generali è riportata la motivazione alla base della redazione dell'APE. Nell'ambito del periodo di validità, ciò non preclude l'uso dell'APE stesso per i fini di legge, anche se differenti da quelli ivi indicati.

Prestazione energetica globale (EPgl,nren) : fabbisogno annuale di energia primaria non rinnovabile relativa a tutti i servizi erogati dai sistemi tecnici presenti, in base al quale è identificata la classe di prestazione dell'edificio in una scala da A4 (edificio più efficiente) a G (edificio meno efficiente).

Prestazione energetica del fabbricato: indice qualitativo del fabbisogno di energia necessario per il soddisfacimento del confort interno, indipendente dalla tipologia e dal rendimento degli impianti presenti. Tale indice dà un'indicazione di come l'edificio, d'estate e d'inverno, isola termicamente gli ambienti interni rispetto all'ambiente esterno. La scala di valutazione qualitativa utilizzata osserva il seguente criterio:

	QUALITA' ALTA		QUALITA' MEDIA		QUALITA' BASSA
---	----------------------	---	-----------------------	---	-----------------------

I valori di soglia per la definizione del livello di qualità, suddivisi per tipo di indicatore, sono riportati nelle Linee guida per l'attestazione energetica degli edifici di cui al decreto previsto dall'articolo 6, comma 12 del d.lgs. 192/2005.

Edificio a energia quasi zero: edificio ad altissima prestazione energetica, calcolata conformemente alle disposizioni del decreto legislativo 19 agosto 2005, n. 192 e del decreto ministeriale sui requisiti minimi previsto dall'articolo 4, comma 1 del d.lgs. 192/2005. Il fabbisogno energetico molto basso o quasi nullo è coperto in misura significativa da energia da fonti rinnovabili, prodotta all'interno del confine del sistema (in situ). Una spunta sull'apposito spazio adiacente alla scala di classificazione indica l'appartenenza dell'edificio oggetto dell'APE a questa categoria.

Riferimenti: raffronto con l'indice di prestazione globale non rinnovabile di un edificio simile ma dotato dei requisiti minimi degli edifici nuovi, nonché con la media degli indici di prestazione degli edifici esistenti simili, ovvero contraddistinti da stessa tipologia d'uso, tipologia costruttiva, zona climatica, dimensioni ed esposizione di quello oggetto dell'attestato.

SECONDA PAGINA

Prestazioni energetiche degli impianti e consumi stimati: la sezione riporta l'indice di prestazione energetica rinnovabile e non rinnovabile dell'immobile oggetto di attestazione. Tali indici informano sulla percentuale di energia rinnovabile utilizzata dall'immobile rispetto al totale. La sezione riporta infine una stima del quantitativo di energia consumata annualmente dall'immobile secondo un uso standard, suddivisi per tipologia di fonte energetica utilizzata.

Raccomandazioni: di seguito si riporta la tabella che classifica le tipologie di intervento raccomandate per la riqualificazione energetica e la ristrutturazione importante.

RIQUALIFICAZIONE ENERGETICA E RISTRUTTURAZIONE IMPORTANTE EDIFICIO/UNITA' IMMOBILIARE - Tabella dei Codici

Codice	TIPO DI INTERVENTO
REN 1	FABBRICATO - INVOLUCRO OPACO
REN 2	FABBRICATO - INVOLUCRO TRASPARENTE
REN 3	IMPIANTO CLIMATIZZAZIONE - INVERNO
REN 4	IMPIANTO CLIMATIZZAZIONE - ESTATE
REN 5	ALTRI IMPIANTI
REN 6	FONTI RINNOVABILI

TERZA PAGINA

La terza pagina riporta la quantità di energia prodotta in situ ed esportata annualmente, nonché la sua tipologia.

Riporta infine, suddivise in due sezioni relative rispettivamente al fabbricato e agli impianti, i dati di maggior dettaglio alla base del calcolo.