

**Tribunale di Catanzaro**  
**PROCEDURA DI ESECUZIONE IMMOBILIARE**  
promossa da: **SIRIO NPL S.r.l.**  
contro: XXXXXXXXXX  
N° Gen. Rep. **85/2021**  
data udienza ex art. 569 c.p.c.: 21/04/2022  
Giudice Delle Esecuzioni: **Dott. Pierpaolo Vincelli**

## *PLANIMETRIE*

# Planimetria Quotata Stato di Fatto

Piano terra

h=3,30 ml

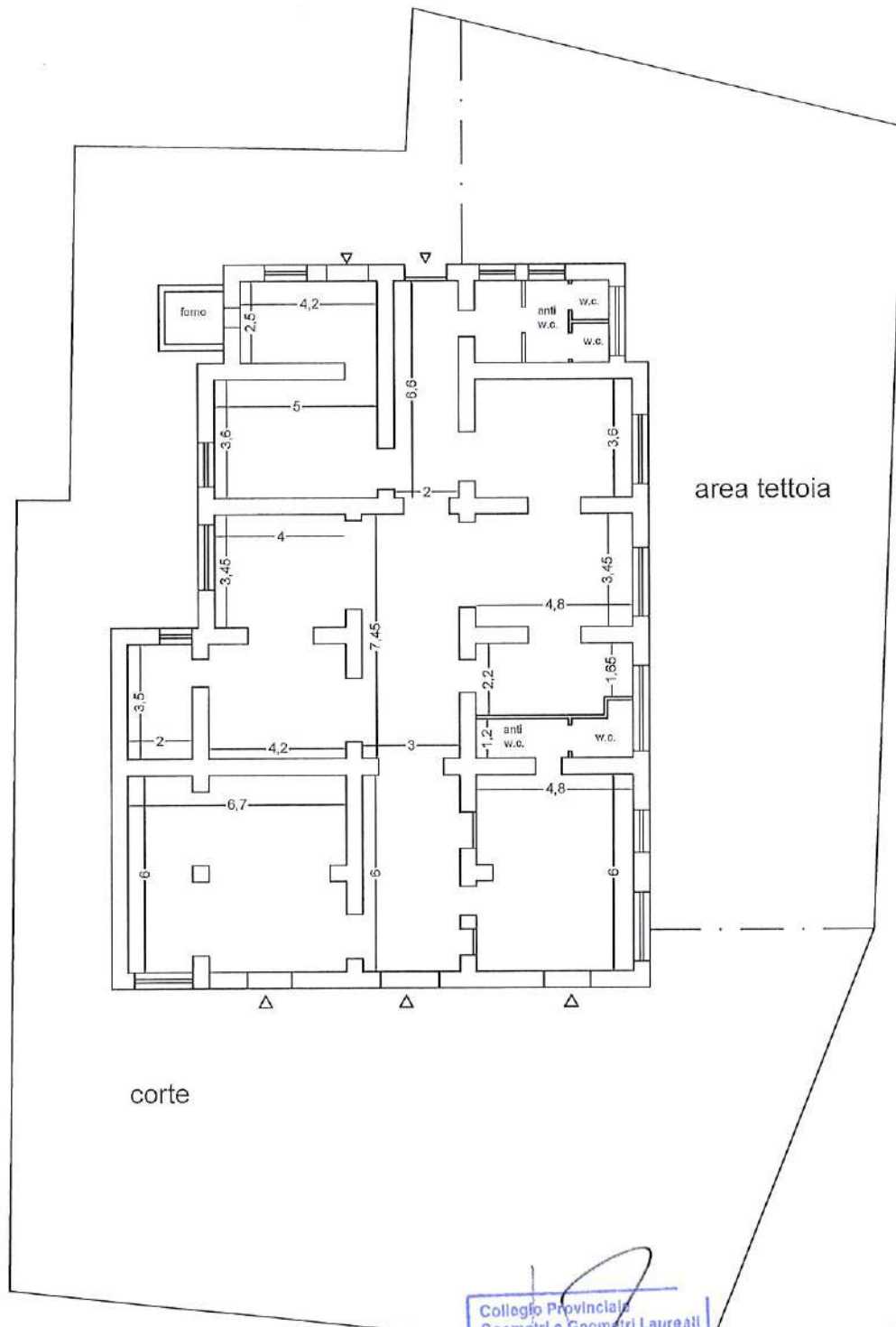

1/200

Collegio Provinciale  
Geometri e Geometri Laureati  
di Catanzaro

Inscrizione Albo  
N. 2734

Geometra  
Francesco Lentini



# Planimetria Stato di Fatto con indicazioni superfici

Piano terra

h=3,30 ml

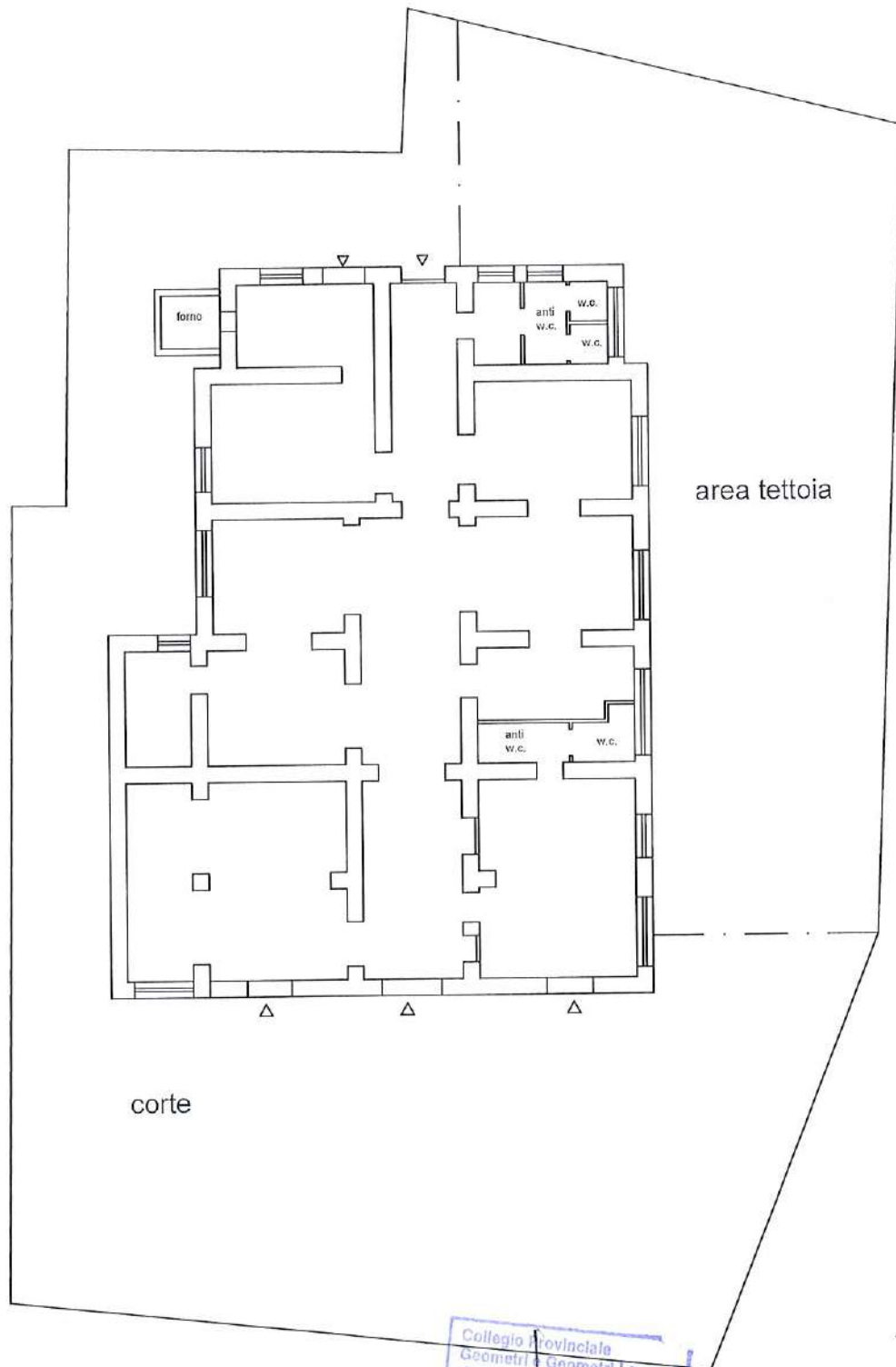

superficie lorda mq 329,00

superficie corte mq 592,00

superficie commerciale mq 359,00



1/200

# Planimetria Stato di Fatto

Piano terra

h=3,30 ml

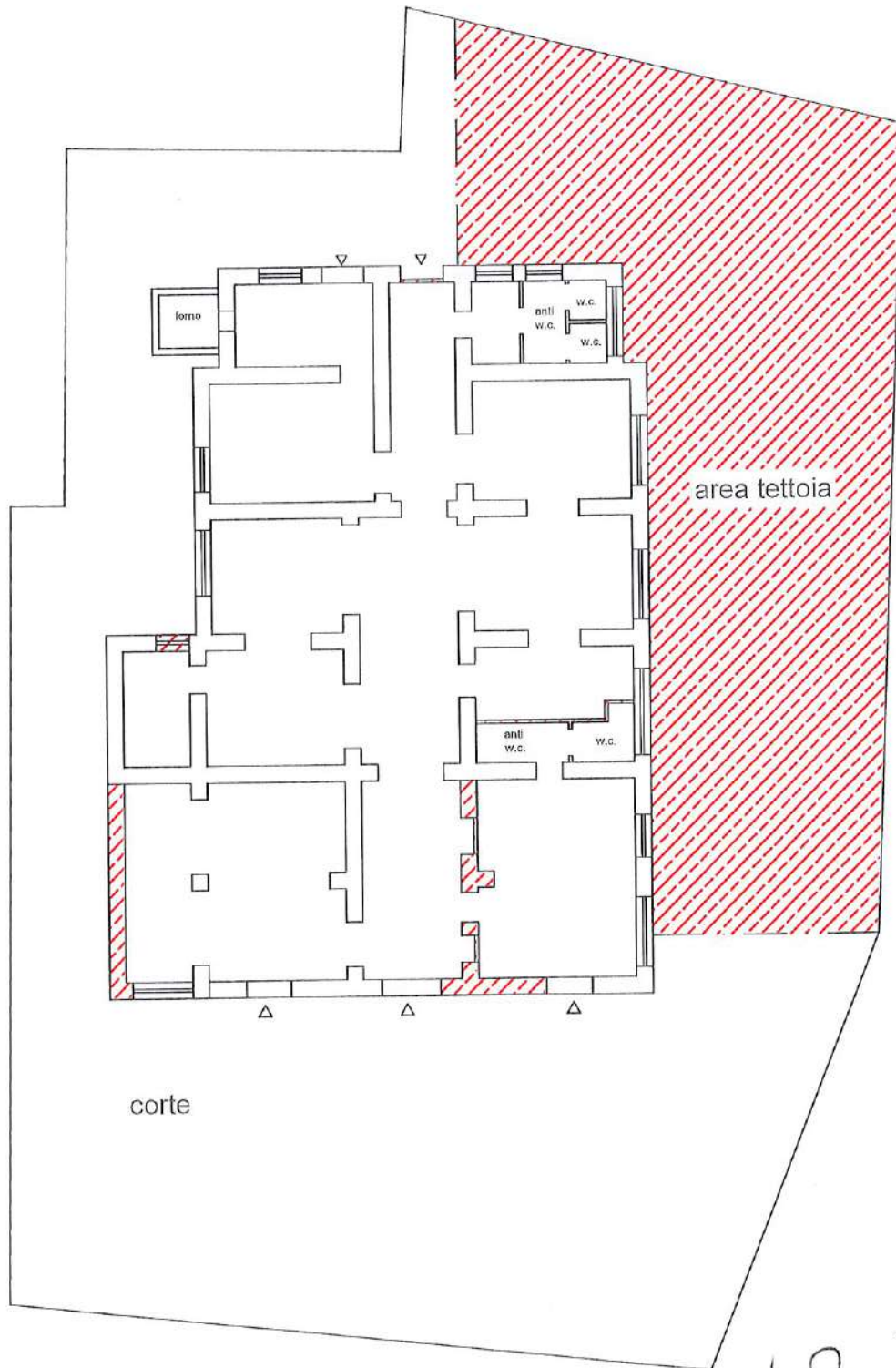

 diffinità rievate



**Tribunale di Catanzaro**  
**PROCEDURA DI ESECUZIONE IMMOBILIARE**  
promossa da: **SIRIO NPL S.r.l.**  
contro: XXXXXXXXXX  
N° Gen. Rep. **85/2021**  
data udienza ex art. 569 c.p.c.: 21/04/2022  
Giudice Delle Esecuzioni: **Dott. Pierpaolo Vincelli**

## *DOCUMENTAZIONE FOTOGRAFICA*

# DOCUMENTAZIONE FOTOGRAFICA

## FOTO ESTERNE

SOPRALLUOGO 17.11.2021



Collegio Provinciale  
Geometri & Geometri Laureati  
di Catanzaro

Partecipa al Dib  
N. 2771

Geometra  
Francesco Lentini



Collegio Provinciale  
Geometri e Geometri Laureati  
di Catanzaro  
Iscrizione Albo  
N. 2734  
Geometra  
Francesco Lentini



Collegio Provinciale  
Geometri e Geometri laureati  
di Catanzaro  
Sezione Albo  
N. 2734  
Geometra  
Francesco Lentini





Collegio Provinciale  
Geometri e Geometri Laureati  
di Catanzaro

	Inscrizione Albo N. 2734
Geometra Francesco Lettini	



Collegio Provinciale  
Geometri e Geometri Laureati  
di Catanzaro

	Iscritto in Albo N. 273
--	----------------------------

Geometra  
Francesca Tonioni



Collegio Provinciale  
Giuristi e Giuristi Laureati  
di Catanzaro  
10/11/2021  
N. 27/21  
Governo  
Francesco Lottini



Collegio Provinciale  
Geometri e Geometri Laureati  
di Catanzaro

Albo

Geometra  
Francesco Laferla

FOTO INTERNE



Collegio Provinciale  
Geometri e Geometri Laureati  
di Catanzaro

12/11/2021

Geometra  
Francesco...



Collegio Provinciale  
Geometri e Geometri Laureati  
di Caserta  
Geometra  
Francesco Lauro



Collegio Provinciale  
Geometri e Geometri Laureati  
di Catanzaro

Iscrizione Albo  
N. 2.04

Geometra  
Francesco...





Provincia di  
Geometri e Geometri Laureati  
di Caserta  
Iscrizione Albo  
N. 2704  
Geometra  
Prest. 11/11/2021





Colégio ...  
C. ...  
r. ...  
l. ...  
Cidade ...  
Franco de ...

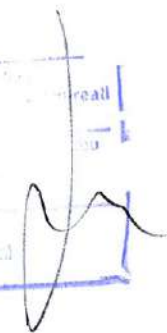



Collegio Provinciale  
Geometri e Periti Laureati  
di Catanzaro  
Sezione Albo  
N. 2734  
Geo.  
Francesco Lommi



Collegio Provinciale  
Giuseppe Garibaldi Laureati  
di Catanzaro  
Assistenza  
Giuseppe Garibaldi  
Francesco...

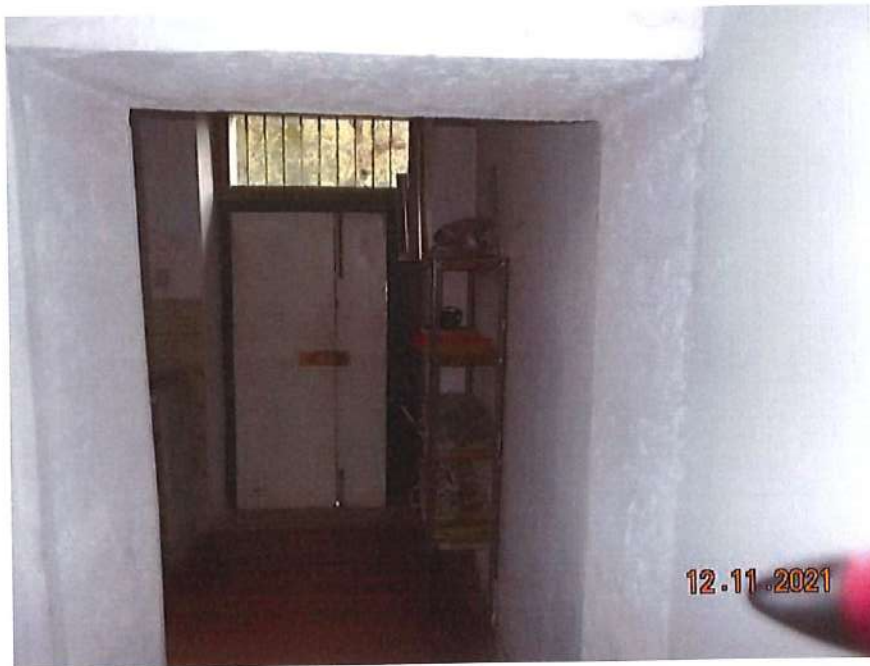

Collegio Provinciale  
Geometri e Geometri Laureati  
di Catania

Ascrizione Albo  
N. 2734

Geometra  
Francesco Lentini



Collegio Provinciale  
Geometri e Periti Laureati  
di Calabria  
Iscrizione Albo  
N. 2734  
Geometra  
Francesco Lentini



Collegio Provinciale  
Geometri e Geometri Laureati  
di Caserta  
Iscrizione Albo  
N. 2734  
Geometra  
Francesco Lentini



Collegio Provinciale  
Geometri e Geometri Laureati  
di Catanzaro  
Iscrizione Albo  
N. 2734  
Geometra  
Francesco Lentini



Collegio Provinciale  
Geometri e Geometri Laureati  
di Catanzaro

Iscrizione Albo  
N. 3734

Geometra  
Francesco Lentini





Collegio Provinciale  
Geometri e Geometri Laureati  
di Catanzaro  
Sezione Albo  
n. 2134  
Geometra  
Francesco Lentini



12.11.2021



12.11.2021

Collegio Provinciale  
Geometri e Geometri Laureati  
di Catanzaro

Iscrizione Albo N. 2734
----------------------------

Geometra  
Francesco Lentini

**Tribunale di Catanzaro**  
**PROCEDURA DI ESECUZIONE IMMOBILIARE**  
promossa da: **SIRIO NPL S.r.l.**  
contro: XXXXXXXXXX

N° Gen. Rep. **85/2021**  
data udienza ex art. 569 c.p.c.: **21/04/2022**  
Giudice Delle Esecuzioni: **Dott. Pierpaolo Vincelli**

*INDAGINI URBANISTICHE*



SIMBOLO GRAFICO	ZONIZZAZIONE	INDICE DI FABBR. TERRIT. mg/m <sup>2</sup> /mq	STANDARD mg/cb	ALTEZZA MAX ml	N° PIANI	DISTANZA FLO STRADA ml	DISTANZA CONFINI ml	DISTANZA TRA FABBRIC. ml	DESTINAZIONE D'USO SPECIFICA	DESTINAZIONE D'USO AMMISSIBILE	ATTUAZIONE ATTRAVERSO	NOTE	INDICE DI COPERTURA
1A	RISTRUTTURAZIONE ED INTERVENTI CONSERVATIVI NEL PERIMETRO URBANO	2 mg/m <sup>2</sup> /mq	2 mg/m <sup>2</sup> /mq	11,00	3	3,00 5,00/8,00	5,00	10,00	intervento di restauro conservativo	residenzioni di culto	C.E.	vedere quanto prescritto nelle N.T.A.	
B1	IRRISANAMENTO CONSERVATIVO E COMPLETAMENTO	2 mg/m <sup>2</sup> /mq	2 mg/m <sup>2</sup> /mq	11,00	3	3,00 5,00/8,00	5,00	10,00	abitazioni, studi professionali, autorimesse private	abitazioni, pensioni, depositi, ditte artigianali non motorie, uffici, negozi	C.E.	"	
B2	RISTRUTTURAZIONE ED INTERVENTI CONSERVATIVI FUORI DEL PERIMETRO URBANO	1,5 mg/m <sup>2</sup> /mq	1,5 mg/m <sup>2</sup> /mq	11,00	3	3,00 5,00/8,00	5,00	10,00	"	"	C.E.	"	
C1	ESPANSIONE RESIDENZIALE DI TIPO INTENSIVO	0,78 mg/m <sup>2</sup> /mq	24,00	11,00	3	5,00/7,50 10,00/15,00 15,00/20,00	5,00	10,00	residenze di tipo intensivo	"	P.R. P.d.L.	escluso per abitazioni ripetenti, etc.	
C2	ESPANSIONE RESIDENZIALE DI TIPO SEMINTENSIVO	0,38 mg/m <sup>2</sup> /mq	24,00	10-30	3	3,00	3,00	10,00	residenze di tipo semintensivo	"	P.R. P.d.L.	"	
C3	ESPANSIONE RESIDENZIALE DI TIPO ESTENSIVO	0,25 mg/m <sup>2</sup> /mq	24,00	8-20	3	3,00	3,00	10,00	residenze di tipo estensivo	"	P.P. P.d.L.	"	
C4	ESPANSIONE RESIDENZIALE DI TIPO TURISTICO	0,20 mg/m <sup>2</sup> /mq	24,00	24,00	3	3,00	3,00	10,00	residenze di tipo turistico	"	P.P. P.d.L.	"	
D1	INSEDIAMENTI INDUSTRIALI ED ARTIGIANALI	10% sup. art.	10%	15,00	—	5,00/7,50 10,00/15,00 15,00/20,00	5,00	10,00	insediamenti industriali e artigianali nei nuclei per motori	residenze, per il personale di custodia, negozi, negozi, etc.	P.P. P.d.L.	vedere quanto prescritto nelle N.T.A.	0,50
D2	INSEDIAMENTI INDUSTRIALI ED ARTIGIANALI DI COMPLETAMENTO	10% sup. art.	10%	15,00	—	3,00/7,50 10,00/15,00 15,00/20,00	5,00	10,00	"	"	C.E.	"	0,90
E1	AREA A VERDE PUBBLICO ATTREZZATO	0,30 mg/m <sup>2</sup> /mq	—	11,00	—	5,00/7,50 10,00/15,00 15,00/20,00	5,00	10,00	edifici per spazi di coperto, sale riunioni e attrezzature all'aperto.	edifici pubblici per il tempo libero e ricreazione	C.E.	vedere quanto prescritto nelle N.T.A.	
E2	ATTREZZATURE SCOLASTICHE	3,00 mg/m <sup>2</sup> /mq	—	14,50	—	5,00/7,50 10,00/15,00 15,00/20,00	5,00	10,00	insediamenti scolastici, sportivi, negozi	residenze per il personale di sorveglianza	C.E.	"	
E3	SERVIZI BENEFICENTI, ATTIVITA' PUBLICHE E SOCIALI	5,00 mg/m <sup>2</sup> /mq	—	14,50	—	5,00/7,50 10,00/15,00 15,00/20,00	5,00	10,00	attrezzature infanzia comune	—	C.E.	"	
E4	IMPIANTI SPORTIVI	1,00 mg/m <sup>2</sup> /mq	—	7,00	—	5,00/7,50 10,00/15,00 15,00/20,00	5,00	12,00	insediamenti per impianti sportivi.	residenze per il personale di sorveglianza	C.E.	"	
E5	VERDE DI RISPETTO	—	—	—	—	—	—	—	—	—	—	"	
E6	VINGOLO CIMITERIALE	—	—	—	—	—	—	—	—	—	—	"	
E7	ZONA AGRICOLA	0,03 0,30 1,50	6,00	6,70 4,00 3,00	2	5,00	6,00	—	—	—	C.E.	"	12,1/8 1/4,1/2

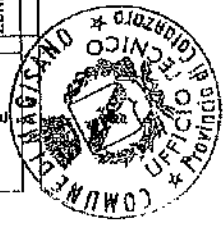



n.4599 Div.4^

# IL PREFETTO DELLA PROVINCIA di CATANZARO

Considerato che non decreto n.1546 del 10.7.1963 emesso dal Veterinario Provinciale di Catanzaro di concerto con il Provveditore Regionale alle OO.PP. per la Calabria venne approvato il progetto per la costruzione del mattatoio comunale di Magisano con annesso elenco e piano parcellare degli immobili da espropriare per l'esecuzione dell'opera -

Visto il successivo decreto n.19819/Sez.4^ in data 14.12.1965 del Provveditore Regionale alle OO.PP. per la Calabria concernente l'assegnazione di nuovi terreni per l'inizio dei lavori e delle espropriazioni -

Considerato che l'espropriazione del progetto comporta la dichiarazione di pubblica utilità dell'opera ai sensi della legge 30.7.1959 n.595 e successive modificazioni -

Vista la propria ordinanza n.8782 in data 14.5.1966 con la quale venne disposto il deposito dell'elenco e del piano parcellare di esproprio -

Vista la successiva ordinanza n.16658/4^ del 30.9.1966 con la quale venne disposta la esecutorietà del piano di cui sopra -

Considerato che non avendo i proprietari dei beni immobili accettato l'indennità di stima dei terreni nella misura offerta dall'Ente espropriante si è proceduto ai sensi di legge alla stima giudiziale dei terreni a mezzo di perito nominato dal Tribunale di Catanzaro -

Vista la propria ordinanza n.1524/4^ in data 24.2.1967 con la quale venne disposto il deposito presso la Cassa Depositi e Prestiti dell'indennità di stima determinato dal perito in favore delle ditte proprietarie degli immobili espropriandi nelle seguenti misure:

- |          |            |            |
|----------|------------|------------|
| 1) Ditta | [REDACTED] | £. 146.000 |
| 2) Ditta | [REDACTED] | £ 60.000   |
| 3) Ditta | [REDACTED] | " 24.000   |

3212617 Roma, 1961 - Ed. Poligr. Stato P.V.

./.

Vista le quietanze nn.188,189 e 190 in data 3.-4.1967 attestanti lo avvenuto deposito delle indennità in favore delle ditte sopra elencate e nella misura indicata a fianco di ciascuna -

Visto l'art.48 della Legge 25.6.1865, n.2359 sulle espropriazioni per causa di pubblica utilità -

D E C R E T A

E' pronunciata a favore del Comune di Magisano, l'espropriazione dei sottocelencati immobili occorrenti per la costruzione del mattatoio comunale e con corresponsione delle indennità segnata a fianco di ciascuna ditta:

- 1) terreno agrario sito in territorio del Comune di Magisano riportato in catasto al foglio 19, partita n.449,particella n.246 intestato alla Ditta [REDACTED] - superficie da espropriare mq. 240 - Indennità di espropriazione £.144.000
- 2) terreno agrario sito in territorio del Comune di Magisano riportato in catasto al foglio n.15, partita n.1180,particella n.296 intestato alla Ditta [REDACTED] Superficie da espropriare mq.100 - Indennità di espropriazione lire 60.000
- 3) terreno agrario con ruderi da demolire sito in territorio del Comune di Magisano in catasto al foglio n.19, partita n.1180,particella n.245 intestato alla ditta [REDACTED] - Superficie da espropriare mq.40 - Indennità di espropriazione £.24.000=.

Il presente decreto sarà, a cura del Comune di Magisano, registrato nei termini di legge, notificato alle ditte proprietarie nella forma delle citazioni, inserito nel foglio Annunzi Legali alla Provincia e trascritto presso la Conservatoria delle Ipoteche entro il termine di giorni quindi ci, provvedendo, altresì alla conseguenti volture.

Catanzaro, lì 5 Maggio 1967.=



IL PREFETTO

(Bellazzi Monza)



# COMUNE DI MAGISANO

PROVINCIA DI CATANZARO

N. 507/802 di Prot. Cat. ....  
(Da citare nella risposta)

Il 8 aprile 1967

Risposta a nota del 24.2.1967 N. 1524 Div. IV Sez. ....

OGGETTO: Lavori di costruzione del mattatoio-Espropriazioni-Richiesta emissione decreto di esproprio.-

Allegati N. 3 .....

ON/LE PREFETTURA .....

DI .....

RACCOMANDATA .....

CATANZARO .....

Abramo - Catanzaro

Per il conseguente decreto di espropriazione degli immobili interessanti i lavori di costruzione del mattatoio in questo Capoluogo ai sensi dell'art.30 della legge 25 giugno 1865, n.2359, ed in adempimento dell'ordinanza di Codesto Ufficio N.1524/IV del 24.2.1967, si trasmettono gli atti comprovanti l'seguito deposito presso la Cassa Depositi e Prestiti, come dalle allegate quietanza rilasciate in data 3 c.m. dalla Tesoreria Provinciale dello Stato di Catanzaro, dell'indennità di esproprio a favore delle ditte:

1-						.....£.	144.000
2-						....."	60.000
3-	id.	id.	id.	id.	id.	....."	24.000

IL SINDACO



Prot. n. 4145 - Div. 4<sup>a</sup>



# IL PREFETTO DELLA PROVINCIA di CATANZARO

- **VISTI** gli artt. 168 e 169 del R.D. 23.3.1919, n.1058 concernenti gli ordinativi da rilasciarsi per la somministrazione dei mutui concessi dalla Cassa Depositi e Prestiti;
- **VISTA** la domanda del Comune di Magisano intesa ad ottenere il prescritto ordinativo per la somministrazione della somma di £.228.000 corrispondente al 1° certificato di acconto sul mutuo di £.12.000.000 concesso dalla Cassa DD.PP. con provvedimento in data 20.4.1964, n.39982 di Posiz.per l'esecuzione dei lavori di costruzione del mattatoio nel citate Comune ai sensi della legge 3.8.1949, n.589 e successive modificazioni;
- **CONSIDERATO** che la predetta somma occorre per provvedere al pagamento delle indennità di espropriazione degli immobili occorrenti per l'esecuzione dei lavori;
- **VISTA** la propria ordinanza n.1524/4<sup>a</sup> in data 24.2.1967 con la quale è stato disposto il versamento della somma di £.228.000 alla Cassa DD.PP.per indennità di espropriazione da prelevarsi sul mutuo anzidetto nei limiti della somma ammessa a tale titolo al decreto di approvazione del progetto dei lavori;

## R I L A S C I A :

il presente ordinativo per la somministrazione al Comune di Magisano della somma di £.228.000 da corrispondere alle ditte espropriate in dipendenza dell'esecuzione dei lavori descritti in premessa.

CATANZARO, li 24 maggio 1967

### RACCOMANDATA

ALLA CASSA DEPOSITI E PRESTITI  
R O M A  
... per l'esecuzione.

AL SIG. SINDACO di MAGISANO  
ALLA RAGIONERIA S E D E

... per conoscenza.

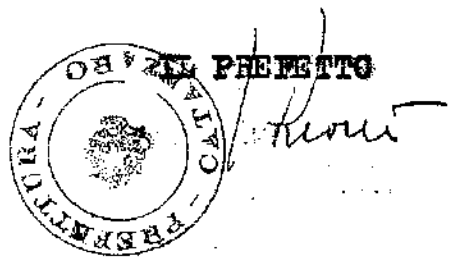

COMUNE DI MAGISANO  
01419 29 V 67  
Cat. Cl. Fasc.

*Fv pl*

COMUNE DI MAGISANO  
PROV. CATANZARO  
SERVIZIO: UFFICIO TECNICO

31/2007

Registro segreteria n. 52 del 23-06-07

OGGETTO: Vendita ex Mattatoio - presa atto intestazione contratto.

IL RESPONSABILE DEL SERVIZIO

Premesso :

Con propria determina n. 29 del 22.03.2007 è stata definitivamente aggiudicata l'acquisto dell'immobile alla signora [REDACTED]

In data 29.06.2007 è pervenuta al protocollo dell'Ente ( 1855) richiesta di intestazione del contratto a nome del proprio marito [REDACTED] motivando tale richiestavene fatta ai fini dell'accesso a crediti e contributi in favore di inizio attività commerciale;

Considerato che l'immobile in parola sarà in futuro destinato ad esercizio commerciale e visto che il signor [REDACTED] è iscritto alla Camera di Commercio;

Verificato che tra i coniugi non esiste separazione legale dei beni per cui si può senz'altro accogliere la richiesta in oggetto;

DETERMINA

1)- di prendere atto della richiesta di cui in premessa e disporre che il contratto di vendita si intestato al Signor [REDACTED] coniuge convivente della signora [REDACTED]

IL RESPONSABILE DEL SERVIZIO



VISTO DI REGOLARITA' CONTABILE

Attestante la copertura finanziaria della presente determinazione, ai sensi dell'art. 151 comma 4 del D.lgs. 267/2000, che pertanto diviene esecutiva in data odierna.

Prenotazione d'impegno n. \_\_\_\_\_ / \_\_\_\_\_

Intervento \_\_\_\_\_ Cap. \_\_\_\_\_

Finanziato con \_\_\_\_\_

Data \_\_\_\_\_

IL RESPONSABILE DEL SERVIZIO FINANZIARIO

PROT. N. 1860

CERTIFICATO DI PUBBLICAZIONE

La presente determinazione è stata affissa all'albo pretorio dell'Ente oggi 28 GIU. 2007

Dalla Residenza Municipale, li 28 GIU. 2007

IL RESPONSABILE ALBO

L'UFFICIO DI



COMUNE DI MAGISANO  
(Provincia di ...)  
23 010 2007  
Prot. n. 1855  
Cat. ...

Spett.le

AMMINISTRAZIONE COMUNALE  
Di  
MAGISANO

Oggetto. Contatto di vendita ex Mattatoio comunale.

La sottoscritta [redacted]  
entrambi residenti in Magisano alla IV ^ trav. M. Giglio , con riferimento all'atto di vendita dell'ex  
Mattatoio Comunale ,

CHIEDE

che lo stesso venga intestato al proprio coniuge [redacted] , a  
tal fine dichiara che con il coniuge sono in regime di comunione legale.

Tale richiesta è motivata dalla necessità di consentire e favorire al proprio coniuge , in qualità di  
commerciante , l'accesso a contributi previsti per l'inizio attività commerciali da svolgersi nel  
fabbricato oggetto dell'atto di vendita. .

Magisano 27.06.2007

In Fede

Visto : Per accettazione e conferma

[redacted]

COMUNE DI MAGISANO

PROVINCIA DI Catanzaro

# Copia di Verbale di deliberazione della Giunta Municipale

N. 16/67

del 4.3.1967

**Lavori di costruzione del Mattatoio in Magisano Capoluogo-**  
**OGGETTO Approvazione parizia di variante per acquisto suolo.**

L'anno millenovecentosessanta sette, il giorno quattro  
del mese di Marzo, alle ore 10 in MAGISANO  
nella Casa Comunale.

Debitamente convocata, si è riunita la Giunta Municipale con l'intervento dei Sigg.:

1°- [redacted] - Assessore delegato - ff. Sindaco  
2°- " [redacted] - effettivo  
3°- " [redacted] - supplente

01420 29 V 67  
Cat. Cl. Fusc.

SPEDITA ALLA PREFETTURA

il 6 MAR 1967 Prot. N. 560

Assiste il segretario comunale sig. [redacted]

Presiede il Sig. [redacted] - assessore delegato

il quale - riconosciuta la legalità dell'adunanza - dichiara aperta la seduta.

**LA GIUNTA MUNICIPALE**

**PREMESSO:**

- che con contratto in data 2.5.1966, reso esecutivo dalla Prefettura il 14.5.1966, n. 9224/4<sup>a</sup>, registrato a Taverna il 7.6.1966 al n. 52-Mod. I<sup>a</sup>-Vol. 61, vennero affidati in appalto all'impresa [redacted] i lavori di costruzione del 1° lotto del Mattatoio per l'importo netto di L. 16.706.103, ammessi al beneficio della legge 3.8.1949, n. 289;
- che all'atto dell'inizio dei lavori, consegnati il 24.5.1966, il suolo a suo tempo prescelto si rilevò non più idoneo alla bisogna a causa di successivi, notevoli eventi calamitosi;
- che al fine di realizzare l'opera in parola si è reso indispensabile ed urgente il bisogno di spostare in altro suolo l'ubicazione del Mattatoio;
- che la competente Commissione Provinciale, ritenuti validi i motivi prospettati da questa Amministrazione in ordine allo sposta-

mento di che trattasi, con proprio verbale del 20.2.1967 ha scelto la nuova area nella particella catastale n.51, agere di questo Comune;

- che il progettista dell'opera, a seguito di tali determinazioni, ha redatto una nuova perizia di variante del piano parcellare di espropriazione;

- che l'impresa aggiudicatrice dei lavori minacciava la risoluzione del contratto ai sensi dell'art.30 del Capitolato generale di appalto, approvato con D.P.R. 16.7.1962, n.1063; questa Amministrazione, al fine di evitare a tale grave inconveniente, ha sollecitato ed ottenuto dalla ditta proprietaria della nuova area un preliminare atto di compravendita per l'acquisto di mq.600 (seicento) di suolo a.L.190 ciascuna, prezzo già stabilito dal perito del Tribunale in occasione di valutazione di altri suoli limitrofi espropriati recentissimamente per la costruenda strada di accesso al Cimitero di questo Capoluogo;

- che l'impresa aggiudicataria dei lavori con atto di sottemissione in data 3 corrente mese si è impegnata di eseguire i lavori di cui al contratto dall'opera nel nuovo suolo senza nulla pretendere;

\* che tale soluzione consente a questa Amministrazione di realizzare integralmente l'opera senza alcun maggiore onere e senza sacrificare l'originario progetto;

TUTTO CIO' PREDISPO;

RITENUTO opportuno approvare gli atti relativi al nuovo piano di esproprio, atto preliminare di compravendita nonché l'atto di sottemissione per l'esecuzione dei lavori;

VISTO ed applicato l'art.140 del T.U.L.C.P. 1915;

Con voti unanimi, resi nei modi e nelle forme di legge;

#### D E L I B E R A

- 1° di approvare, come approva, e per le ragioni addotte in narrativa:
- a) la perizia di variante del nuovo piano parcellare di esproprio per la costruzione del Mattatoio in questo Capoluogo;
  - b) l'atto preliminare di compravendita del suolo dove dev'essere realizzata l'opera stessa;
  - c) l'atto di sottemissione sottoscritto dall'impresa [REDACTED] appaltatrice dei lavori in argomento;
- 2° di dare atto che la perizia di che trattasi e l'acquisto del suolo non comportano alcun maggiore onere sulla spesa ammessa ai benefici della legge 3.8.1949, n.589, trovando la stessa capienza nel progetto originale;
- 3° di sottoporre la presente al vaglio del Consiglio Comunale nella sua prima prossima adunanza.

Letto, approvato e sottoscritto

L'Assessore Anziano

**A. POLI**

F.to .....

IL SINDACO-PRESIDENTE

**R. TIRI**

F.to .....

Il Segretario Comunale

**D. CASTAGNARO**

F.to .....

Della suesesa deliberazione venne iniziata la pubblicazione il giorno ..... e spedita copia alla Prefettura il ..... Prot. N. .... ai sensi e per gli effetti dell'art. 3 della legge 9 giugno 1947, N. 530.

Il Segretario Comunale

F.to .....

Il sottoscritto Segretario attesta che copia deliberazione è stata pubblicata all'Albo Pretorio il giorno **5.3.1967** <sup>festivo</sup> ~~di martedì~~ ~~oppure del~~ e che nessun reclamo è stato sporto contro la medesima.

Il Segretario Comunale

**D. Castagnaro**

F.to .....

Li **6.3.1967**

È copia conforme all'originale per uso amministrativo.

li .....

**6.3.1967**

VISTO: IL SINDACO



Il Segretario Comunale

*[Handwritten signature]*

La presente deliberazione è divenuta esecutiva per decorrenza di termini - ai sensi dello art. 3 della legge 9 giugno 1947, n. 530 - a seguito di pubblicazione all'albo pretorio dal ..... al ..... ed invio al Prefetto con foglio N. .... del .....

VISTO: IL SINDACO

Il Segretario Comunale

PREFETTURA DI CATANZARO

N. 2832

Div. 4<sup>a</sup>

li 24 maggio 1967

VISTO: Per ricevuta nell'intesa che il nuovo piano di esproprio sia approvato con formale provvedimento dal Provveditorato alle OO.PP.-  
IL PREFETTO



*[Handwritten signature]*

ATTO PRELIMINARE DI COMPRAVENDITA  
DI UN APPREZZAMENTO DI TERRENO PER LA COSTRUZIONE DEL CIVICO  
MATTATOIO

L'anno 1967 (millenovecentosessantasette), il giorno ventotto del mese di Febbraio in Magisano.

Tra il Prof. [redacted] Assessore delegato-ff. Sindaco del Comune di Magisano, e la Sig.ra [redacted] ivi residente, si è stipulato il seguente atto preliminare di compravendita da valere a tutti gli effetti di legge.

La Signora [redacted] al fine di agevolare la costruzione del civico Mattatoio che il Comune di Magisano deve realizzare in contrada "Valluzza", vende e cede irrevocabilmente all'anzidetto Comune mq. 600 (metri quadrati seicento) di terreno di sua proprietà, ricadente sulla particella riportata al catasto al n. 81, foglio 24, partita 336, libero da qualsiasi servitù ed esproprie per causa di pubblica utilità, per il pattuito prezzo di L. 190 (centonovanta) al metro quadrato e così per complessive L. 114.000 (centoquattordicimila), rinunciando altresì ad ogni atto espropriativo in forza della legge 25.6.1965, n. 2659, e successive modifiche. L'apprezzamento di che trattasi risulta prescelto dall'apposita Commissione Provinciale per la costruzione dell'immobile in questione.

Il Comune di Magisano accetta la vendita oggetto del presente atto e si impegna di corrispondere alla [redacted] il pattuito prezzo di complessive L. 114.000 non appena ne verrà deliberato l'acquisto nei modi e termini di legge.

La Signora [redacted] autorizza fin da questo momento il Comune di Magisano ad immettersi nell'apprezzamento di terreno sopraindicato.

Il presente atto, impegnativo fin da questo momento per la [redacted] non lo è altrettanto per il Comune se non dopo che sia intervenuta l'approvazione di rito.

Del che si è redatto il presente atto, che, previa lettura e conferma, viene sottoscritto come appresso:-----

[redacted]

IL SINDACO FF.:

- A T T O   D I   D O N A Z I O N E -

PREMESSO:

- che il Comune di Magisano deve procedere alla costruzione del Civico Mattatoio in contrada "Valluzza" e precisamente ai bordi della strada di accesso al Cimitero;
- che i sottoscritti, essendo proprietari dell'appezzamento di terreno adiacente a quello prescelto dall'apposita Commissione Provinciale per la costruzione del suddetto Mattatoio, ricadente sulla particella catastale n.81, in testa a [REDACTED], al fine di migliorare la recinzione del costruendo immobile intendono fare donazione, a titolo gratuito al Comune stesso di una parte del loro terreno;

CIÒ PREMESSO, col presente atto, da valere a tutti gli effetti di legge,

D O N A N O

a titolo gratuito e per lo scopo indicato in premessa, al Comune di Magisano, una parte del loro terreno, sito in contrada "Valluzza" di questo Comune, qui sotto meglio specificato:

- a) [REDACTED] proprietario del terreno riportato al catasto al foglio 24 - Partita 1366 - Particella 82, un'estensione di mq. 116 (centosedici);
- b) [REDACTED], proprietario del terreno riportato al catasto al foglio 24 - Partita 192 - Particella 83, un'estensione di mq. 100 (cento).-

Magisano, li 27 Febbraio 1967. =

PER ACCETTAZIONE ed autentica delle firme. =



IL SINDACO

[Handwritten signature]



ATTO PRELIMINARE DI COMPRAVENDITA  
DI UN APPEZZAMENTO DI TERRENO PER LA COSTRUZIONE DEL CIVICO  
MATTATOIO

L'anno 1967 (millenovecentosessantasette), il giorno ventotto del mese di Febbraio in Magisano.

Tra il Prof. [REDACTED], Assessore delegato-ff. Sindaco del Comune di Magisano, e la Sig.ra [REDACTED], ivi residente, si é stipulato il seguente atto preliminare di compravendita da valere a tutti gli effetti di legge.

La Signora [REDACTED] al fine di agevolare la costruzione del civico Mattatoio che il Comune di Magisano deve realizzare in contrada "Valluzza", vende e cede irrevocabilmente all'anzidetto Comune mq. 600 (metri quadrati seicento) di terreno di sua proprietà, ricadente sulla particella riportata al catasto al n. 81, foglio 24, partita 336, libero da qualsiasi servitù ed esproprio per causa di pubblica utilità, per il pattuito prezzo di £. 190 (centonovanta) al metro quadrato e così per complessive £. 114.000 (centoquattordicimila), rinunciando altresì ad ogni atto espropriativo in forza della legge 25.6.1865, n. 2659, e successive modifiche. L'appezzamento di che trattasi risulta prescelto dall'apposita Commissione Provinciale per la costruzione dell'immobile in questione.

Il Comune di Magisano accetta la vendita oggetto del presente atto e si impegna di corrispondere alla [REDACTED] il pattuito prezzo di complessive £. 114.000 non appena ne verrà deliberato l'acquisto nei modi e termini di legge.

La Signora [REDACTED] autorizza fin da questo momento il Comune di Magisano ad immettersi nell'appezzamento di terreno sopraindicato.

Il presente atto, impegnativo fin da questo momento per la [REDACTED] non lo é altrettanto per il Comune se non dopo che sia intervenuta l'approvazione di rito.

Del che si é redatto il presente atto, che, previa lettura e conferma, viene sottoscritto come appresso:-----

[REDACTED]

IL SINDACO FF.:



# COMUNE DI MAGISANO

PROVINCIA DI CATANZARO

560

N. .... di Prot. - Cat. ....  
(Da citare nella risposta)

Il 6 Marzo 1967 196

Risposta a nota del ..... N. .... Div. .... Sez. ....

OGGETTO: Lavori di costruzione del Mattatoio - Approvazione di nuova perizia di variante per esproprio del suolo e revoca provvedimenti precedenti.

Allegati N. ....

ALLA PREFETTURA DI

CATANZARO

Abrimo - Catanzaro

ALL'UFFICIO DEL GENIO CIVILE

CATANZARO

Si informa che gli atti trasmessi con note n.ri 3086 e 3194, rispettivamente del 5 e 20 Dicembre 1966, a causa di nuove determinazioni e necessità sono stati revocati con deliberazione n.15 del 4.3.1967 di cui si allega copia.

Al fine di realizzare l'opera integralmente, così come progettata ed approvata, questa Amministrazione ha ritenuto opportuno far predisporre una perizia di acquisto di altro suolo ritenuto idoneo dall'apposita Commissione Provinciale.

A tal scopo si trasmettono:

ALLA PREFETTURA:

- n.2 copie della deliberazione n.15/67 del 4.3.1967 relativa alla revoca dei precedenti atti;
- n.2 copie della deliberazione n.16/67 in data 4.3.1967 relativa all'approvazione dei nuovi atti;

ALL'UFFICIO DEL GENIO CIVILE:

- copia delle deliberazioni n.15 e 16 del 4 corrente mese relative alla revoca e all'approvazione dei nuovi atti;
- perizia di variante piano parcellare di espropriazione, in doppia copia;
- copia del verbale di scelta della nuova area;
- atto di sottomissione, in duplice copia;
- atto preliminare di compravendita del suolo;
- vecchio piano di esproprio.-

COMMISSIONE TECNICO-SANITARIA PER LA SCELTA DI AREE PER  
COSTRUZIONE OPERE IGIENICHE -VERBALE SCELTA AREA PER COSTRUZIONE PUBBLICO MACELLO

L'anno 1967 il giorno 20 febbraio la Commissione tecnico sanitaria costituita dai Signori:

- 1) Dr. [REDACTED] - Veterinario Provinciale
- 2) Dr. [REDACTED] - Medico Provinciale
- 3) Dr. [REDACTED] Ingegnere Genio Civile

con l'assistenza del Segretario Sig. [REDACTED], ha proceduto allo accertamento dell'idoneità dell'area per la costruzione del pubblico macello.

La Commissione ha ritenuto idonea allo scopo l'unica area proposta dal sindaco riportata al nuovo Catasto Terreni di Magisano all'art. 336 in testa a [REDACTED], foglio 24 particelle 81.

Detta area oltre a possedere i requisiti igienico-sanitari richiesti è facilmente collegabile alla rete idrica ed elettrica.

Per quanto riguarda gli scarichi delle acque di rifiuto si prescrive un idoneo impianto di depurazione.

Perchè consti quanto sopra si è redatto il presente verbale.

[REDACTED]

[REDACTED]

[REDACTED]

[REDACTED]

COMUNE DI MAGISANO. PROVINCIA DI CATANZARO

ATTO PRELIMINARE DI COMPRAVENDITA

N. 6 di repertorio

L'anno millenovecentosessantasette, il giorno ventotto del mese di Febbraio, in Magisano e nella Casa Comunale.

Avanti di me Domenico Castagnaro, Segretario del Comune di Magisano, senza l'assistenza dei testimoni per espressa rinunzia dei comparanti, che sanno leggere e scrivere, sono personalmente comparsi:

1° Prof. Rosario TIRZI - assessore delegato ff. Sindaco del Comune di Magisano, il quale agisce in questo atto per conto e nell'interesse dell'Amministrazione che rappresenta;

(2°

[redacted] ivi residente e domiciliata.

PREMESSO:

che all'atto dell'inizio dei lavori del civico mattatoio il suolo a suo tempo prescelto per l'ubicazione dell'immobile non risultò più idoneo alla bisogna a causa di successivi, notevoli eventi calamitosi;

che al fine di realizzare l'opera in parola è stato necessario spostare in altro suolo l'ubicazione dell'immobile;

che la competente Commissione Provinciale con pro-

prio verbale del 20/2/1967 ha ritenuto idoneo il  
suolo di proprietà della comparente, sito in agro

di questo Comune, e riportato al foglio del nuovo  
catasto terreni n.24 - particella 8I;=====

- che la Sig.ra [REDACTED] si è dichiarata  
disposta a cedere detto suolo al Comune per il prez-  
zo di L.190 al metro quadrato;=====

- che essendo intenzione delle parti far ciò risulta-  
re da apposito atto, di comune accordo è stato con-  
venuto e stabilito quanto segue:=====

-1) La premessa narrativa fa parte integrante del pre-  
sente atto.

2) La Signora [REDACTED] vende e cede irree-  
vocabilmente al Comune di Magisano mq. 600 (seicento)  
di terreno di sua proprietà, ricadente sulla parti-  
cella riportata al nuovo catasto terreni: n.8I - fo-  
glio 24 - Partita 336, libero da qualsiasi servitù  
ed esproprio per causa di pubblica utilità, per il  
pattuito prezzo di L.190 al metro quadrato e così  
per complessive L.114.000 (lire centoquattromilcimi-  
la), rinunciando ad ogni atto espropriativo in forza  
della legge 25.6.1865, n.2659, e successive modifi-  
che;==== Detto suolo viene ceduto e venduto per la  
ubicazione del Civico Mattatoio;=====

-3) Il Comune di Magisano, rappresentato come sopra,

accetta la vendita oggetto del presente atto e si  
impegna di corrispondere alla [REDACTED]  
il pattuito prezzo di complessive £.114.000 non appe-  
na saranno espletate le pratiche relative all'acqui-  
sto nei modi e termini di legge.=====

4) La Sig.ra [REDACTED] autorizza fin da  
questo momento il Comune di Magisano ad immettersi  
nell'appezzamento di terreno sopraindicato.=====

Il presente atto, impegnativo fin da questo momen-  
to per la [REDACTED] non lo é altrettanto  
per il Comune se non dopo l'intervento dell'approva-  
zione di rito.=====

Del che si é redatto il presente atto, che, previa  
lettura e conferma, viene sottoscritto come appres-

so: -----

LA PROPRIETARIA DELL'IMMOBILE: f.ta [REDACTED]

IL SINDACO/<sup>FF.</sup>DEL COMUNE DI MAGISANO: [REDACTED]

IL SEGRETARIO COMUNALE ROGANTE  
[REDACTED]

PREMESSO:

- che il Comune di Magisano deve procedere alla costruzione del Civico Mattatoio in contrada "Valluzza" e precisamente ai bordi della strada di accesso al Cimitero;
- che i sottoscritti, essendo proprietari dell'appezzamento di terreno adiacente a quello prescelto dall'apposita Commissione Provinciale per la costruzione del suddetto Mattatoio, ricadente sulla particella catastrale n.81, in testa a [REDACTED] al fine di migliorare la recinzione del costruendo immobile intendono fare donazione, a titolo gratuito al Comune stesso di una parte del loro terreno;

CIO' PREMESSO, col presente atto, da valere a tutti gli effetti di legge,

D O N A N O

a titolo gratuito e per lo scopo indicato in premessa, al Comune di Magisano, una parte del loro terreno, sito in contrada "Valluzza" di questo Comune, qui sotto meglio specificato:

- a) [REDACTED] proprietario del terreno riportato al catasto al foglio 24 - Partita 1366 - Particella 82, un'estensione di mq.116 (centosedici);
- b) [REDACTED], proprietario del terreno riportato al catasto al foglio 24 - Partita 192 - Particella 83, un'estensione di mq.100 (cento).-

Magisano, li 27 Febbraio 1967. =

[REDACTED] PER ACCETTAZIONE ed autentica delle firme. #

IL SINDACO





Catanzaro, li 4 DIC 1965

MINISTERO DEI LAVORI PUBBLICI  
PROVVEDITORATO REGIONALE ALLE OPERE PUBBLICHE

PER LA CALABRIA  
CATANZARO s.p.o.

Prot. N. 19819-Saz.IV-CZ.68/10

Risposta al foglio N. ....

del .....

Div. .... N. .... All. 1

OGGETTO:- Legge 3.8.1949 n.589  
Comune di Magisano - Lavori di costru-  
zione del mattatoio - Progetto generale  
di £.15.000.000 e primo stralzo di  
£.12.000.000 - Trasmissione D.P. n.19819  
di fissazione di nuovi termini per l'inizio ed il compimento dei lavori  
e delle espropriazioni.=

AL COMUNE DI = MAGISANO =  
ALLA DIREZIONE GENERALE DELLA CASSA  
DEPOSITI E PRESTITI DI  
= R O M A =  
AL MINISTERO DEI LAVORI PUBBLICI  
Direzione Generale Urbanistica ed  
Opere Igieniche - Div.22<sup>a</sup>  
= R O M A =  
ALLA PREFETTURA DI  
= CATANZARO =  
ALL'UFFICIO DEL GENIO CIVILE DI  
= CATANZARO =

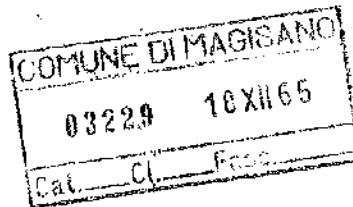

Per opportuna norma e conoscenza si trasmette copia del D.P.  
di pari data e numero della presente, con cui sono stati fissati i  
nuovi termini per l'inizio ed il compimento dei lavori in oggetto e  
delle connesse espropriazioni.-

Copia del cennato provvedimento si rimette, per conoscenza,  
a ciascuno degli altri Uffici in indirizzo.=

IL PROVVEDITORE





MODULARIO  
1. - Cont. Pref. - 51

Prot. n. 4145 - Div. 4<sup>a</sup>

## IL PREFETTO DELLA PROVINCIA di CATANZARO

- VISTI gli artt. 168 e 169 del R.D. 23.3.1919, n.1058 concernenti gli ordinativi da rilasciarsi per la somministrazione dei mutui concessi dalla Cassa Depositi e Prestiti;
- VISTA la domanda del Comune di Magisano intesa ad ottenere il prescritto ordinativo per la somministrazione della somma di £.228.000 corrispondente al 1° certificato di acconto sul mutuo di £.12.000.000 concesso dalla Cassa DD.PP. con provvedimento in data 20.4.1964, n.39982 di Posiz.per l'esecuzione dei lavori di costruzione del mattatoio nel citato Comune ai sensi della legge 3.8.1949, n.589 e successive modificazioni;
- CONSIDERATO che la predetta somma occorre per provvedere al pagamento delle indennità di espropriazione degli immobili occorrenti per l'esecuzione dei lavori;
- VISTA la propria ordinanza n.1524/4<sup>a</sup> in data 24.2.1967 con la quale è stato disposta il versamento della somma di £.228.000 alla Cassa DD.PP. per indennità di espropriazione da prelevarsi sul mutuo anzidetto nei limiti della somma ammessa a tale titolo al decreto di approvazione del progetto dei lavori;

**R I L A S C I A**

il presente ordinativo per la somministrazione al Comune di Magisano della somma di £.228.000 da corrispondere alle ditte espropriate in dipendenza dell'esecuzione dei lavori descritti in premessa.

CATANZARO, li 24 maggio 1967

RACCOMANDATA

ALLA CASSA DEPOSITI E PRESTITI  
ROMA

... per l'esecuzione.

AL SIG. SINDACO di MAGISANO  
ALLA RAGIONERIA SEDE

... per conoscenza.

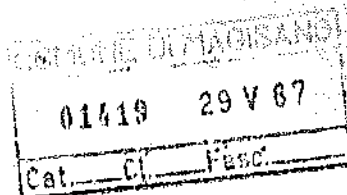

Fv *[Signature]*

IL PREFETTO DELLA PROVINCIA DI CATANZARO

Visto il decreto in data 14-12-1965, n.19819, con il quale il Provveditore Regionale alle OO.PP. per la Calabria, ha riapprovato, ai soli effetti della dichiarazione di pubblica utilità, il progetto dei lavori di costruzione del mattatoio nel Comune di Magisano;

Vista l'istanza in data 21-12-1965, n.3263 con la quale il Sindaco di Magisano, ha chiesto che il Comune sia autorizzato ad occupare, d'urgenza temporaneamente, gli immobili occorrenti per l'esecuzione dell'opera;

Ravvisata la necessità di aderire alla richiesta;

Visto il piano parcellare e l'elenco delle ditte proprietarie;

Visti gli stati di consistenza dei terreni da occupare;

Visto l'art.71 della legge 25-6-1865, n.2359 sull'espropriazione per causa di pubblica utilità;

D E C R E T A

Il Comune di Magisano è autorizzato, ad occupare, d'urgenza, temporaneamente; per l'esecuzione dei lavori citati nelle premesse, i sottodescritti immobili:

1°) Terreno sito nel Comune di Magisano, di natura agraria, di proprietà della ditta [redacted]

[redacted] riportato in catasto in testa alla stessa ditta, foglio 19, partita 1180, particella 245 - Superficie da occupare mq 40;

2°) Terreno sito nel territorio del Comune di Magisano, di natura agraria, di proprietà della ditta [redacted] confina con strada Comunale, con la particella 497 e la particella 245 del foglio 19 riportato in catasto in testa alla stessa ditta, foglio 19, partita 449 particella 246 - Superficie da occupare mq. 240;

3°) Terreno sito nel territorio del Comune di Magisano di natura agraria, di proprietà della ditta Provincia di Catanzaro, confina a nord con particella 246 e 200 del foglio 19, a sud con strada provinciale, ad est con la particella 296 del foglio 15 e a ovest con la stessa particella 246 del foglio 19; riportato in catasto al foglio 19, partita 939, particella 497 - Superficie da occupare mq.220;

4°) Terreno sito nel territorio del Comune di Magisano, di natura agraria, di proprietà della ditta [redacted]

[redacted] confina con particella 497 e strada Comunale, riportato in catasto in testa alla stessa ditta, al foglio 19, partita 1180, particella 296 - Superficie da occupare mq. 100;

Con successivo provvedimento sarà determinato l'ammontare dell'indennità di temporanea occupazione.

L'occupazione temporanea disposta con il presente decreto sarà convertita in definitiva nel termine di anni due.

Il Sindaco di Magisano è incaricato dell'esecuzione del presente decreto.

Catanzaro, li 14 Maggio 1966. =

IL PREFETTO

F.to (Zafarana)

Per copia conforme.

Magisano li 4.7.1966

IL SEGRETARIO COMUNALE



Handwritten signature or initials, possibly 'S/O'.

RELATA DI NOTIFICA

Il sottoscritto Messo del Comune di Magisano dichiara di  
avere notificato in data odierna, per il presente atto, il  
[redacted] stesso atto al  
[redacted] mediante consegna in  
mani di [redacted]

Magisano, il 4/7/966

IL MESSO COMUNALE  
[redacted]

IL PREFETTO DELLA PROVINCIA DI CATANZARO

Visto il decreto in data 14-12-1965, n.19819, con il quale il Provveditore Regionale alle OO.PP. per la Calabria, ha riapprovato, ai soli effetti della dichiarazione di pubblica utilità, il progetto dei lavori di costruzione del mattatoio nel Comune di Magisano;

Vista l'istanza in data 21-12-1965, n.3263 con la quale il Sindaco di Magisano, ha chiesto che il Comune sia autorizzato ad occupare, d'urgenza temporaneamente, gli immobili occorrenti per l'esecuzione dell'opera;

Ravvisata la necessità di aderire alla richiesta;

Visto il piano parcellare e l'elenco delle ditte proprietarie;

Visti gli stati di consistenza dei terreni da occupare;

Visto l'art.71 della legge 25-6-1965, n.2359 sull'espropriazione per causa di pubblica utilità;

D E C R E T A

Il Comune di Magisano è autorizzato, ad occupare, d'urgenza, temporaneamente; per l'esecuzione dei lavori citati nelle premesse, i sottodescritti immobili:

1°) Terreno sito nel Comune di Magisano, di natura agraria, di proprietà della ditta [redacted]

[redacted], riportato in catasto in testa alla stessa ditta, foglio 19, partita 1180, particella 245 - Superficie da occupare mq 40;

2°) Terreno sito nel territorio del Comune di Magisano, di natura agraria, di proprietà della ditta [redacted] confina con strada Comunale, con la particella 497 e la particella 245 del foglio 19 riportato in catasto in testa alla stessa ditta, foglio 19, partita 449 particella 246 - Superficie da occupare mq. 240;

3°) Terreno sito nel territorio del Comune di Magisano di natura agraria, di proprietà della ditta Provincia di Catanzaro, confina a nord con particella 246 e 200 del foglio 19, a sud con strada provinciale, ad est con la particella 296 del foglio 15 e a ovest con la stessa particella 246 del foglio 19; riportato in catasto al foglio 19, partita 939, particella 497 - Superficie da occupare mq.220;

4°) Terreno sito nel territorio del Comune di Magisano, di natura agraria, di proprietà della ditta [redacted]

[redacted]; confina con particella 497 e strada Comunale, riportato in catasto in testa alla stessa ditta, al foglio 19, partita 1180, particella 296 - Superficie da occupare mq. 100;

Con successivo provvedimento sarà determinato l'ammontare dell'indennità di temporanea occupazione.

L'occupazione temporanea disposta con il presente decreto sarà convertita in definitiva nel termine di anni due.

Il Sindaco di Magisano è incaricato dell'esecuzione del presente decreto.

Catanzaro, li 14 Maggio 1966.=

IL PREFETTO

F.to (Zafarana)

Per copia conforme.

Magisano li 4.7.1966

IL SEGRETARIO COMUNALE



Handwritten signature or initials.

# PREFETTURA DI CATANZARO

n. 4599 Div. 1<sup>a</sup>

## IL PREFETTO

Considerato che con Decreto n. 1546 del 10.7.1963 emanato dal Veterinario Provinciale di Catanzaro di concerto con il Provveditore Regionale alle OO.PP. per la Calabria venne approvato il progetto per la costruzione del mattatoio comunale di Magliano con annesso elenco e piano parcelle degli immobili da espropriare per l'esecuzione dell'opera -

Visto il successivo decreto n. 19819/Sag. 4<sup>a</sup> in data 14.12.1965 del Provveditore Regionale alle OO.PP. per la Calabria concernente l'assegnazione di nuovi terreni per l'inizio dei lavori e delle espropriazioni -

Considerato che l'espropriazione del progetto comporta la dichiarazione di pubblica utilità dell'opera ai sensi della legge 30.7.1959 n. 599 e successive modificazioni -

Vista la propria ordinanza n. 5782 in data 14.5.1966 con la quale venne disposto il deposito dell'elenco e del piano parcelle di espropriazione -

Vista la successiva ordinanza n. 15558/4<sup>a</sup> del 30.8.1966 con la quale venne disposto la pubblicazione del piano di cui sopra -

Considerato che non avendo i proprietari dei beni immobili accettato l'indennità di stima dei terreni nella misura offerta dall'ente espropriante si è proceduto ai sensi di legge alla stima giudiziale dei terreni a mezzo di perito nominato dal Tribunale di Catanzaro -

Vista la propria ordinanza n. 15224/4<sup>a</sup> in data 24.2.1967 con la quale venne disposto il deposito presso la Cassa Depositi e Prestiti dell'indennità di stima determinata dal perito in favore delle ditte proprietarie degli immobili espropriandi nelle seguenti misure:

- |               |           |
|---------------|-----------|
| 1) [REDACTED] | € 146.000 |
| 2) [REDACTED] | € 60.000  |
| 3) [REDACTED] | € 24.000  |

Vista la quistanza n. 135, 136 e 137 in data 3.-4.1967 attestanti lo avvenuto deposito delle indennità in favore delle ditte sopra elencate e nella misura indicata a fianco di ciascuna -

Visto l'art. 48 della legge 25.6.1955 n. 2159 sulle espropriazioni per cause di pubblica utilità -

3<sup>a</sup> presunzione a favore del Comune di Magliano, l'espropriazione dei terreni immobili espropriati per la costruzione del mattatoio comunale e con corrispondenza delle indennità segnate a fianco di ciascuna ditta

1) terreno agrario sito in territorio del Comune di Magliano riportato in catasto al foglio 19, partita n. 449, particella n. 245 intestate alla [redacted] - superficie da espropriare mq. 240 - Indennità di espropriazione L. 144.000

2) terreno agrario sito in territorio del Comune di Magliano riportato in catasto al foglio n. 19, partita n. 1100, particella n. 296 intestate alla ditta [redacted] - superficie da espropriare mq. 100 - Indennità di espropriazione lire 60.000

3) terreno agrario con ruderi da demolire sito in territorio del Comune di Magliano in catasto al foglio n. 19, partita n. 1100, particella n. 245 intestate alla ditta [redacted] - superficie da espropriare mq. 60 - Indennità di espropriazione lire L. 26.000.

Il presente decreto sarà, a cura del Comune di Magliano, registrato nei termini di legge, notificato alle ditte proprietarie nella forma delle esecuzioni, inserito nel foglio Annunci legali alla Provincia e trascritto presso la Conservatoria delle Ipotecche entro il termine di giorni quindici, provvedendo, altresì alle conseguenti vature.

Catanzaro, li 5 Maggio 1967.

al



P.C.C. CATANZARO, 5.5.67

IL CONSIGLIERE DI PREFETTURA

*[Handwritten signature]*

IL PREFETTO

f. 6 (Miliardi Donna)



MODULARIO  
I. - Copr. Pref. : 81

n. 4599 Div. 4<sup>a</sup>

## IL PREFETTO DELLA PROVINCIA di CATANZARO

Considerato che non decreto n. 1546 del 10.7.1963 emesso dal Veterinario Provinciale di Catanzaro di concerto con il Provveditore Regionale alle OO.PP. per la Calabria venne approvato il progetto per la costruzione del mattatoio comunale di Magisano con annesso elenco e piano parcellare degli immobili da espropriare per l'esecuzione dell'opera -

Visto il successivo decreto n. 19819/Sez. 4<sup>a</sup> in data 14.12.1965 del Provveditore Regionale alle OO.PP. per la Calabria concernente l'assegnazione di nuovi terreni per l'inizio dei lavori e delle espropriazioni -

Considerato che l'espropriazione del progetto comporta la dichiarazione di pubblica utilità dell'opera ai sensi della legge 30.7.1959 n. 595 e successive modificazioni -

Vista la propria ordinanza n. 8782 in data 14.5.1966 con la quale venne disposto il deposito dell'elenco e del piano parcellare di esproprio -

Vista la successiva ordinanza n. 16658/4<sup>a</sup> del 30.9.1966 con la quale venne disposta la esecutorietà del piano di cui sopra -

Considerato che non avendo i proprietari dei beni immobili accettato l'indennità di stima dei terreni nella misura offerta dall'Ente espropriante si è proceduto ai sensi di legge alla stima giudiziale dei terreni a mezzo di perito nominato dal Tribunale di Catanzaro -

Vista la propria ordinanza n. 1524/4<sup>a</sup> in data 24.2.1967 con la quale venne disposto il deposito presso la Cassa Depositi e Prestiti dell'indennità di stima determinato dal perito in favore delle ditte proprietarie degli immobili espropriandi nelle seguenti misure:

- |                     |            |
|---------------------|------------|
| 1) Ditta [REDACTED] | £. 146.000 |
| 2) Ditta [REDACTED] | £ 60.000   |
| 3) Ditta [REDACTED] | " 24.000   |

Vista le quietanze nn.188,189 e 190 in data 3.-4.1967 attestanti lo avvenuto deposito delle indennità in favore delle ditte sopra elencate e nella misura indicata a fianco di ciascuna -

Visto l'art.48 della Legge 25.6.1865, n.2359 sulle espropriazioni per causa di pubblica utilità -

D E C R E T A

E' pronunciata a favore del Comune di Magisano, l'espropriazione dei sottoelencati immobili occorrenti per la costruzione del mattatoio comunale e con corresponsione delle indennità segnata a fianco di ciascuna ditta:

- 1) terreno agrario sito in territorio del Comune di Magisano riportato in catasto al foglio 19, partita n.449,particella n.246 intestato alla Ditta [REDACTED] - superficie da espropriare mq. 240 - Indennità di espropriazione £.144.000
- 2) terreno agrario sito in territorio del Comune di Magisano riportato in catasto al foglio n.15, partita n.1180,particella n.296 intestato alla Ditta [REDACTED] - Superficie da espropriare mq.100 - Indennità di espropriazione lire 60.000
- 3) terreno agrario con ruderi da demolire sito in territorio del Comune di Magisano in catasto al foglio n.19, partita n.1180,particella n.245 intestato alla ditta [REDACTED] - Superficie da espropriare mq.40 - Indennità di espropriazione £.24.000=.

Il presente decreto sarà, a cura del Comune di Magisano, registrato nei termini di legge, notificato alle ditte proprietarie nella forma delle citazioni, inserito nel foglio Annunzi legali alla Provincia e trascritto presso la Conservatoria delle Ipotecche entro il termine di giorni quindici, provvedendo, altresì alla conseguenti volture.

Catanzaro, li 5 Maggio 1967.=



IL PREFETTO  
(Bellazzi Monza)  
*[Signature]*



## IL PREFETTO DELLA PROVINCIA DI CATANZARO

*C. 96*  
*B*

Visto il decreto n. 19819 Sez. 4<sup>a</sup> in data 14.12.1965 ~~registrato~~  
~~alla Corte dei Conti addì~~ xxxg. ~~forxx~~ con il  
 quale il Provveditore alle OO.FP. per la Calabria in  
 attuazione della legge 3.8.1949, n. 589 ha approvato \_\_\_\_\_  
 il progetto generale e di  
1° stralcio dei lavori di costruzione del mattatoio comunale di Magi  
sano;

Considerato che, a termini della legge sopra indicata l'approvazio-  
 ne del progetto equivale a dichiarazione di pubblica utilità;

Visti l'elenco \_\_\_\_\_ dei proprietari di  
 beni immobili da espropriarsi per l'esecuzione dell'opera, siti nel  
 territorio del Comune di Magisano ed il piano partico-  
 lareggiato di esecuzione;

Vista l'ordinanza prefettizia in data 14.5.1966  
 con la quale sono stati disposti il deposito dell'elenco e del piano  
 predetti nell'Ufficio comunale di Magisano;

Visto l'avviso dell'eseguito deposito degli atti di cui sopra,  
 pubblicato dal Sindaco del comune di Magisano in  
 data 20.5.1966 ed inserito nel Foglio degli Annunzi Legali  
 della Provincia addì 21.6.1966, n. 37;

Vista l'attestazione del Segretario Comunale, apposta in calce  
 all'elenco suddetto e comprovante l'eseguita pubblicazione a termini  
 di legge;

Vista l'ordinanza prefettizia n. 16658.4 del 30.9.1966 con  
 la quale è stata disposta l'esecuzione del piano;

Vista la perizia presentata dal consulente tecnico nominato  
 dal Tribunale di Catanzaro dalla quale risulta <sup>no</sup> ~~ovvero xxxxxx~~  
~~xxxx~~ le indennità dovute alle Ditte

espropriande in dipendenza dell'esecuzione dei lavori di cui sopra,  
~~xxxxxxx~~ ~~xxxxxxx~~

~~xxxxxxx~~

Visto l'art. 48 della legge 25/6/1865, n. 2359, sull'espropria-  
 zione per causa di pubblica utilità, modificata con legge 18/12/1879,

ORDINA

Il Comune di Magisano

depositerà nella Cassa Depositi e Prestiti in Catanzaro, in favore delle ~~ditte~~ seguenti Ditte la somma a fianco di ciascuna indicata:

~~XXXXXXXXXX~~

quale indennità di espropriazione ad essa dovuta in dipendenza della esecuzione dei lavori di cui in premessa.

- |          |            |            |
|----------|------------|------------|
| 1) Ditta | [REDACTED] | £. 144.000 |
| 2) "     | [REDACTED] | " 60.000   |
| 3) "     | [REDACTED] | " 24.000   |

Catanzaro, 24 Febbraio 1967

p. IL PREFETTO

(Mazza)



228.000

# COMUNE DI MAGISANO

(PROVINCIA DI CATANZARO)

Magisano, li 21 MAG 1963 196

Prot. N. 1308

Risposta a foglio N. ....

del .....

Div. .... Sez. .... Alf. N. ....

ON/LE PROVVEDITORATO ALLE OO.PP.

CATANZARO

Abramo Catanzaro

OGGETTO: Mattatoio-Fissazioni  
nuovi termini inizio e completamento  
lavori ed espropriazioni. -

Con decreto n.1546 emesso di data 10.7.1963 dal *Valluzzi*  
Provinciale di concerto col Sig. Provveditore alle OO.PP., sono stati  
approvati nei rispettivi importi di £.15 milioni e di £.12 milioni il  
progetto generale e stralcio per la costruzione del mattatoio in questo  
Capoluogo.

Con lo stesso decreto veniva fissato, a partire dal 10.7.63,  
il termine di mesi sei per l'inizio dei lavori della procedura espropria-  
tiva e quello di anni due, decorrenti dalla data di effettiva occupazione,  
per il compimento dei lavori stessi e della procedura d'esproprio.

Poichè soltanto con provvedimento n.93334 del 3.6.1964 la  
Cassa Depositi e Prestiti ha concesso il mutuo occorrentesi prega codesto  
On/le Ufficio, avuto riguardo al fatto che i lavori e le espropriazioni  
non sono stati ancora iniziati, di voler cortesemente fissare nuovi ter-  
mini per l'inizio ed il compimento dei lavori e della procedura espropria-  
tiva.

Si rimane in attesa e si porgono distinti saluti.



IL SINDACO



PREFETTURA DI CATANZARO

Catanzaro, li 30 Settembre 19 66

PROT. N. 16658 Div. 4<sup>a</sup>

ALLEGATI .....

Al SIG. PRESIDENTE DEL  
TRIBUNALE di CATANZARO

Risposta al Foglio del .....

Div. Sez. N.

COMUNE DI MAGISANO, p.c.

AL SIG. SINDACO di  
MAGISANO

RACCOMANDATA

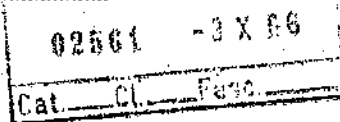

OGGETTO: Comune di Magisano - Lavori di costruzione del mattatoio -  
Espropriazioni -

Con preghiera di provvedere alla nomina del perito a norma degli artt. 31 e segg. della legge 25 giugno 1865, n. 2359 si trasmettono i sottoelencati atti relativi all'espropriazione di cui all'oggetto.

- 1) Elenco delle ditte espropriande;
- 2) Piano particolareggiato di esecuzione;
- 3) Avviso di deposito e pubblicazione;
- 4) Dichiarazione di avvenuto deposito e pubblicazione;
- 5) Stati di consistenza degli immobili da espropriare.

Si rivolge, premura, perchè il consulente tecnico conduca a compimento l'incarico con ogni sollecitudine, stante l'esigenza di perfezionare al più presto la procedura di espropriazione che fa seguito alla occupazione temporanea degli immobili espropriandi.

Unitamente alla perizia si gradiranno in restituzione gli allegati.

Al Sindaco di Magisano, a cui la presente è diretta per conoscenza si trasmette l'ordinanza prefettizia di esecutorietà del piano parcellare di che trattasi.

p. IL PREFETTO  
(Mazza)

16658 div. Q.

IL PREFETTO DELLA PROVINCIA DI CATANZARO

VISTO l'art. 19, 1° comma della legge 25.6.1865, n.2359;

VISTA la propria ordinanza in data 14/5/1966 n. 8782  
con la quale è stato disposto il deposito e la pubblicazione dell'e-  
lenco Nxx delle ditte proprietarie delle aree da espropriar  
si nel Comune di Magisano per i lavori di costruzione del mattatoio;

VISTO il certificato in data 7-7-1966 rilasciato dal Segre-  
tario del Comune di Magisano del quale risulta che il suddetto  
elenco e annesso piano furono depositati a norma di legge presso la Se-  
greteria Comunale e che l'avviso del Sindaco di avvenuta pubblicazione  
fu affisso dal giorno 20-5-1966 all'albo Comunale ed inserito nel  
F.A.L. n. 37 del 21-5-1966

RICONOSCIUTA la regolarità degli atti di cui sopra;

VISTO che non è stata prodotta alcuna opposizione degli interes-  
sati nè sulla regolarità degli atti suddetti nè contro il tracciato en-  
tro i termini di cui all'art. 18 della legge 25.6.1865, n. 2359;

O R D I N A

Che il piano di cui in premessa si esegua.-

Catanzaro, lì 30 Settembre 1966. =



IL PREFETTO

G/A



# COMUNE DI MAGISANO

(PROVINCIA DI CATANZARO)

N. 3263  
(Da citare nelle risposte)

di Prot. - Cat. ....

Magisano, li 21 dicembre 1965

Risposta a nota del ..... N. .... Div. .... Sez. ....

OGGETTO: Costruzione Mattatoio in Magisano Capoluogo-Espropriazioni.

ON/LE PREFETTURA

Allegati N. ....

DI

CATANZARO

Abramo - Catanzaro

Con decreto provveditoriale n.19818 in data 14.12.1965 sono stati fissati i nuovi termini per l'inizio ed il compimento dei lavori e delle espropriazioni dell'opera in oggetto, il cui progetto fu approvato con decreto del 10.7.1963, n.1546, e venne, inoltre, concesso al Comune il contributo statale del 3,50% sulla spesa del progetto stralcio dello importo di £.12.000.000 (D.P. n.16594 del 30.8.1963).

Poichè si rende necessario ed urgente indire l'asta di appalto (2° esperimento già autorizzato dal Provveditorato alle OO.PP.), si prega di voler disporre con cortese sollecitudine, ai sensi della legge 25.6.1865, n.2359, :

- a) l'emissione del decreto di autorizzazione ad occupare temporaneamente il terreno su cui dev'essere costruito lo stabile in questione;
- b) la pubblicazione degli atti espropriativi.

All'uopo si aglega:

- 1-Elenco delle ditte espropriande (due copie);
- 2-Piano parcellare d'esproprio (due copie)

In attesa di urgente riscontro, si porgono distinti saluti e vivi ringraziamenti.

IL SINDACO

# COMUNE DI MAGISANO

(PROVINCIA DI CATANZARO)

N. 23481/Q.

## IL PREFETTO DELLA PROVINCIA DI CATANZARO

Visto il decreto in data 14.12.1965, n. 19819, con il quale il Provveditore Regionale alle OO.PP. per la Calabria, ha riapprovato ai soli effetti della dichiarazione di pubblica utilità, il progetto dei lavori di costruzione del mattatoio nel Comune di Magisano e stabilito, ai sensi dell'art. 13 della legge 25.6.1865 n. 2359, i nuovi termini d'inizio e di compimento dei lavori e delle relative espropriazioni;

Vista l'istanza in data 21.12.1965 n. 3263, con la quale il Sindaco di Magisano ha chiesto che il Comune sia autorizzato ad occupare d'urgenza, temporaneamente il suolo occorrente per l'esecuzione dell'opera;

Ravvisata la necessità di aderire alla richiesta;

Considerato che preliminarmente alla chiesta occupazione, occorre redigere gli stati di consistenza degli immobili espropriandi;

Viso il piano parcellare e ~~la~~ l'elenco delle ditte proprietarie dei suddetti immobili;

Visto l'art. 71 della legge 25.6.1865, n. 2359 sull'espropriazione per cause di pubblica utilità;

### D E C R E T A

L'ing. Guido Saracco è autorizzato, ai fini di redigere gli stati di consistenza, ad introdursi negli immobili di cui al piano parcellare e all'elenco delle ditte espropriande, allegato al presente decreto come parte integrante.

Catanzaro, li 09 gennaio 1966

IL PREFETTO  
f/to Mazza

PER COPIA CONFORME ALL'ORIGINALE  
Magisano, li 13 Jan 1966  
Il SEGRETARIO



61  
3481/Q

## IL PREFETTO DELLA PROVINCIA di CATANZARO

Visto il decreto in data 14-12-1965 n.19819, con il quale il Provveditore Regionale alle OO.PP. per la Calabria, ha riapprovato ai soli effetti della dichiarazione di pubblica utilità, il progetto dei lavori di costruzione del mattatoio nel Comune di Magisano e stabilito, ai sensi dell'art. 13 della legge 25-6-1865 n.2359, i nuovi termini d'inizio e di compimento dei lavori e delle relative espropriazioni;

Vista l'istanza in data 21-12-1965 n.3263, con la quale il Sindaco di Magisano ha chiesto che il Comune sia autorizzato ad occupare d'urgenza, temporaneamente il suolo occorrente per l'esecuzione dell'opera;

Ravvisata la necessità di aderire alla richiesta;

Considerato che preliminarmente alla chiesta occupazione, occorre redigere gli stati di consistenza degli immobili espropriandi;

Visto il piano parcellare e l'elenco delle ditte proprietarie dei suddetti immobili;

Visto l'art. 71 della legge 25-6-1865 n.2359 sull'espropriazione per cause di pubblica utilità;

### D E C R E T A

L'Ing. Saracco Guido è autorizzato, ai fini di redigere gli stati di consistenza, ad introdursi negli immobili di cui al piano parcellare e all'elenco delle ditte espropriande, allegati al presente decreto come parte integrante.

Catanzaro, li 19 Gennaio 1966.=



IL PREFETTO

G/L



Scala 1:1000

*Disegnato*

Foglio 19 Part. <sup>lla</sup> 246-245 e 497. Foglio 15 Part. <sup>lla</sup> 296

Località Vallone Curato

foglio 19

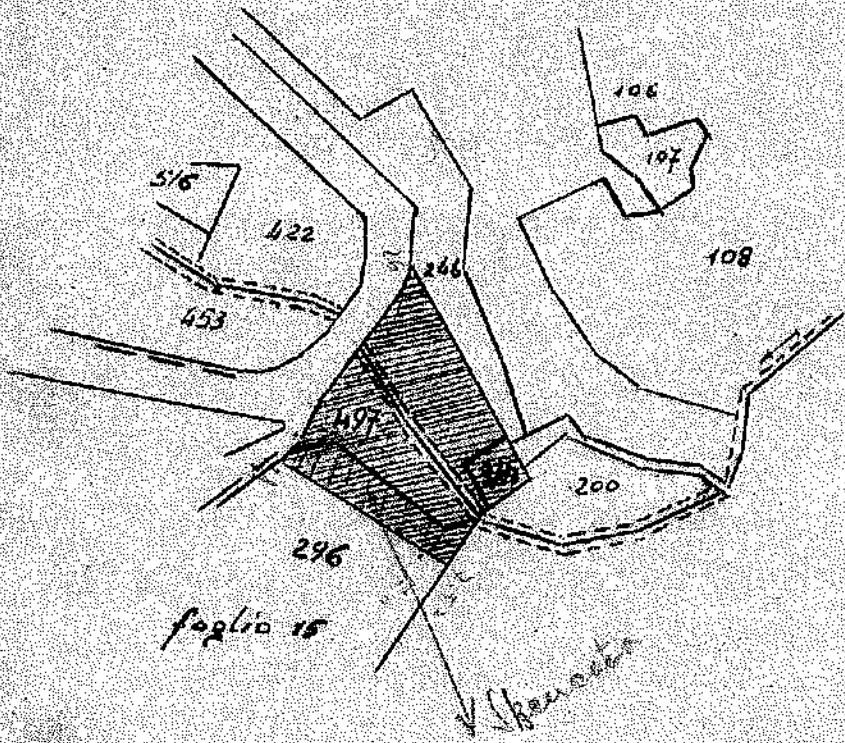

Leggenda:

Superfici espropriate per la costruzione del Mattatoio Comunale in danno di:

- a) Comune di Molgisano Part. <sup>lla</sup> 497 per mq 220 "
- b) [redacted] Part. <sup>lla</sup> 246 per mq 240 "
- c) [redacted] per Part. <sup>lla</sup> 296 mq 100 e per Part. <sup>lla</sup> 245 mq

Il Tecnico  
in Ottomano (Graco)

*Graco*



**COPIA**

**COMUNE DI** MAGISANO

PROVINCIA DI Catanzaro

**Estratto di Deliberazione della Giunta Municipale**

N. 23/67 del Reg. **Lavori di costruzione del mattatoio-Espropriazioni-  
Richiesta erogazione mutuo alla Cassa DD.PP. per  
pagamento indennità.-**

**Oggetto:**

L'anno millenovecento sessantasette addiventotto del mese di marzo  
alle ore 10 nella sala delle adunanze del Comune suddetto, convocata con apposito avviso,  
la Giunta Municipale, si è la medesima riunita nelle persone seguenti:

1-Prof. 	ff.— SINDACO
2-Sig. 	— ASSESSORE
3- " 	"

con l'assistenza del Segretario Comunale Signor Domenico Castagnaro

Il Sindaco, constatato il numero legale degli intervenuti, dichiara aperta la riunione e li invita a deliberare sull'oggetto sopraindicato.

**LA GIUNTA MUNICIPALE**

VISTA l'ordinanza prefettizia N.1524/IV<sup>a</sup> del 24.2.1967 con la quale viene disposta il deposito delle indennità di espropriazione in dipendenza dell'esecuzione dei lavori di costruzione del mattatoio di questo Comune;

VISTA la perizia presentata dal consulente tecnico nominato dal Tribunale di Catanzaro dalla quale risulta la misura delle indennità dovute alle ditte espropriande;

VISTO il provvedimento in data 20.4.1964, registrato alla Corte dei Conti il 18.5.1964, n.225-fl.105, con il quale la Cassa DD.PP. ha concesso a questo Comune un mutuo di £.12.000.000 per il finanziamento dei lavori in questione;

ATTESO che l'indennità espropriativa stabilita dal consulente tecnico nominato dal Tribunale non si discosta da quella stabilita dal progetto dell'opera;

RITENUTO necessario ottemperare alla predetta ordinanza prefettizia richiedendo all'uopo alla Cassa DD.PP. l'erogazione dell'importo ~~in~~ corrispondente all'indennità liquidata per espropriazione dal mutuo di £.12.000.000;

Il sottoscritto Segretario Comunale attesta che la presente copia di deliberazione con il numero e la data suindicati, è stata ricavata con decalco dall'originale scritturato a macchina in prima battuta, che forma il registro permanente delle deliberazioni della Giunta Municipale.

Attesta inoltre che altra copia è stata...

VISTA la legge 3.8.1949, n. 589;  
Con votazione unanime,

**D E L I B E R A**

1- di richiedere alla Cassa DD.PP. l'erogazione della somma di **£.228.000** dal mutuo di **£.12.000.000** concesso con provvedimento del **20.4.1964**, relativo al finanziamento dei lavori di costruzione del Mattatoio in questo Comune, per il pagamento dell'indennità espropriativa spettante alle seguenti ditte:

1-ditta	.....£.	144.000
2- "	....."	60.000
33- "	....."	24.000
Totale.....£.		228.000

2- di autorizzare il Sindaco ad inoltrare alla Cassa DD.PP. la relativa domanda di erogazione della somma suddetta dal mutuo in questione.

Il presente verbale viene letto, approvato e sottoscritto.

Il Segretario  
**D. Castagnaro**

L'Assessore Anziano  
**A. Poli**

IL SINDACO  
**R. Tirzi**

E' copia conforme e si rilascia in carta libera per uso amministrativo e d'ufficio.

Visto: **IL SINDACO**

Il Segretario

Della sujestesa deliberazione venne iniziata la pubblicazione il giorno **29.3.1967** e spedita copia alla Prefettura il **31 MAR. 1967** Prot. N. **488** ai sensi e per gli effetti dello art. 3 della legge 9 giugno 1947, n. 530.

Il Segretario  
**D. Castagnaro**

Il Sindaco  
**R. Tirzi**

Il sottoscritto Segretario attesta che copia della deliberazione è stata pubblicata all'Albo Pretorio il giorno \_\_\_\_\_ al \_\_\_\_\_ <sup>festivo</sup> di mercato e che nessun reclamo è stato sperto contro la medesima.

Lì

Il Segretario

La sujestesa deliberazione è divenuta esecutiva per decorrenza del termine in seguito alla pubblicazione all'Albo Pretorio dal \_\_\_\_\_ al \_\_\_\_\_ senza reclami ed invio al Prefetto in data \_\_\_\_\_ Prot. N. \_\_\_\_\_

Lì

Il Segretario

Il Sindaco

**PREFETTURA di** \_\_\_\_\_

Lì

Prot. N. \_\_\_\_\_

Div. \_\_\_\_\_

VISTO:

**IL PREFETTO**

# COMUNE DI MAGISANO

(PROVINCIA DI CATANZARO)

ON/LE DIREZIONE GENERALE CASSA DD.PP.

R O M A

OGGETTO: Lavori di costruzione del Mattatoio-Espropriazioni-Richiesta erogazione mutuo di £.228.000 per pagamento indennità.-

o=o=o=o=o=o=o=o=o

Il sottoscritto Prof. Rosario Tirzi, Assessore Delegato ff. Sindaco del Comune in epigrafe, per conto e nell'interesse dell'Ente che rappresenta, ed in esecuzione della deliberazione della Giunta Municipale N.23 in data odierna,

## C H I E D E

che dal mutuo di £.12.000.000 concesso a questo Comune con provvedimento N.93334 di Prot. e 39982 di Posiz. in data 20.4.1964, registrato alla Corte dei Conti il 18.5.1964, n.225-fl.105, per il finanziamento dei lavori di costruzione del Mattatoio, venga erogata la somma di lire 228.000 da corrispondere alle seguenti ditte per indennità espropriativa:

I-Ditta	[REDACTED]	.....£. 144.000
2- "	[REDACTED]	....." 60.000
3- "	[REDACTED]	....." 24.000
Totale.....		£. 228.000

Con osservanza.

Magisano, li 28 marzo 1967



IL SINDACO ff.  
(Rosario Tirzi)

# COMUNE DI MAGISANO

( PROVINCIA DI CATANZARO )

COMMITTENTE : AMM. NE COMUNALE DI MAGISANO  
VIA MAURIZIO GIGLIO  
88050 MAGISANO ( CZ )

PERIZIA DI STABILITA' E VALITAZIONE  
DELL'EX MATTATOIO COMUNALE SITO  
IN LOCALITA' " BRAZZANO"  
DI MAGISANO ( CZ )

## CONSULENZA TECNICA

DOTT. ARCH. RICCARDO ROBERTELLI  
VIA NAZIONALE , 34-MAGISANO (CZ)  
TEL. 0961/926315



I N D I C E

I) - PREMessa.....pag.3  
II) - DESCRIZIONE DELL'IMMOBILE .....pag.3  
III) - STIMA DELL'IMMOBILE.....pag.4  
A) - CRITERIO DI STIMA.....pag.4  
B) - DETERMINAZIONE VALORE VENALE DELL'IMMOBILE.....pag.5  
IV) - CONCLUSIONE PERITALE.....pag.5

ALLEGATI:

- 1- stralcio catastale scala 1:2000
- 2- planimetria locali vecchio mattatoio scala 1:200
- 3- documentazione fotografica



## I) - PREMESSA

Il sottoscritto Dott. Arch. Riccardo Robertelli, iscritto all'Albo dell'Ordine degli Architetti della Provincia di Catanzaro al n° 644, con studio professionale in Magisano ( CZ ) in via Nazionale n° 34, in adempimento all'incarico conferitomi dal **Comune di Magisano** con Delibera n° 54 del 28.09.2006, per la redazione di una consulenza tecnica di stabilità e valutazione dell'ex mattatoio comunale, a seguito dello svolgimento dei sopralluoghi e dei dovuti accertamenti, redige la seguente Consulenza Tecnica per il migliore espletamento del proprio incarico.

## II) DESCRIZIONE DELL'IMMOBILE

La presente perizia tecnica ha ad oggetto il vecchio mattatoio comunale con annessa corte, sito in agro del comune di Magisano ( CZ ), in località Brazzano, identificato nel N.C.E.U. al foglio n° 24 Particella 320. L'area sulla quale è ubicato il fabbricato in oggetto è classificata dallo strumento urbanistico vigente come zona **B1** ( Residenziale Totalmente Edificata ), con indice di fabbricabilità fondiaria pari a 2.00mc/mq.

Il fabbricato in questione, di vecchia costruzione, si sviluppa ad un piano fuori terra, ha struttura portante in muratura ordinaria e solaio di copertura in latero-cemento, presenta una superficie coperta di mq 322.00 circa, e un'altezza interna di mt. 3.30, per un volume complessivo di 1.076.00 mc circa.

Dal punto di vista costruttivo l'edificio in questione presenta le seguenti caratteristiche:

- fondazioni continue in calcestruzzo del tipo a sacco;
- struttura portante verticale in muratura ordinaria dello spessore di cm 60;
- solaio in latero-cemento di altezza cm 20;
- divisioni interne in mattoni forati dello spessore di cm 12.00;
- pavimentazione in gres e rivestimento pareti in piastrelle maiolicate;
- intonaco interno ed esterno a civile;
- infissi esterni in ferro;
- porte interne in legno tamburato;

Sono presenti inoltre, delle griglie di raccolta acqua in diverse zone della pavimentazione, collegata alla rete fognaria che convoglia i liquami in due fosse settiche, ubicate all'interno della corte, ma, non si è potuto verificare la funzionalità degli stessi.



L'immobile in oggetto, in considerazione dell'età della struttura, della mancanza di interventi migliorativi e di adeguamento nel corso degli anni, si presenta in condizioni di notevole degrado, specialmente per quanto riguarda impianti, intonaci esterni ed interni, infissi esterni ed interni, pavimentazione ecc, anche se dal punto di vista strutturale l'edificio si presenta in buone condizioni, infatti, nella struttura portante, non sono stati evidenziati segni di dissesto, non si sono riscontrati lesioni o distacchi tra i muri portanti e tra questi con la fondazione, inoltre, lo stato di conservazione è buono, il raffronto con le norme sismiche è complessivamente soddisfacente, per cui si può considerare idoneo staticamente.

Il **cortile esterno**, recintato con muretto in cls, di altezza mt. 1.00, con sovrastante recinzione metallica per un'altezza complessiva di mt. 2.00, si sviluppa su una superficie complessiva di mq 599, in parte pavimentata con uno strato di conglomerato bituminoso ed in parte sterrato.

Nella corte si accede mediante un ingresso carrabile di larghezza mt. 4.00 circa, posto sul confine in prossimità della strada comunale.

Le opere d'arte nella corte, allo stato attuale si presentano in discrete condizioni statiche, anche se, dal punto di vista manutentivo si mostrano in condizioni di notevole degrado. Nei muretti di recinzione è evidente il distacco dell'intonaco in diversi punti, mentre, le ringhiere e il cancello d'accesso risultano totalmente arrugginiti con presenza di elementi distaccati.

### III ) STIMA DELL'IMMOBILE

#### A) - CRITERIO DI STIMA

Lo scopo della stima richiestami è da identificarsi nella determinazione del più probabile valore di mercato o valore venale che ha attualmente il vecchio mattatoio con l'area di sedime, di proprietà dell'Amministrazione Comunale di Magisano ( CZ ).

Al fine di determinare il valore venale dell'immobile, oggetto della presente, si è proceduto adottando il metodo di stima sintetica-comparativo, che giunge al valore dell'immobile, applicando, alla consistenza vendibile, i correnti prezzi praticati sul mercato immobiliare, nella zona in sede di compravendita di edifici assimilabili a quelli in esame per consistenza, ubicazione, caratteristiche intrinseche ed estrinseche. Considerato che per l'immobile in questione, visto la particolarità della destinazione d'uso, non esiste un mercato di compravendita, per cui, considerato che l'immobile in questione ricade in





zona B1 residenziale totalmente edificata, si è fatto riferimento al mercato immobiliare residenziale.

A riguardo, è stata effettuata una accurata indagine di mercato riguardante compravendite di immobili residenziali avvenute nella zona interessata, nonché indagini urbanistiche circa la posizione e destinazione del bene.

Per la determinazione del valore venale del fabbricato, considerato che lo stesso si presenta in condizioni di notevole degrado, con l'onere della demolizione delle opere di rifinitura ormai fatiscenti, si considera, l'immobile allo stato rustico con la sola struttura portante costituita da fondazioni, muri e solaio di copertura.

L'area circostante il fabbricato, considerato che non si può più utilizzare per altre nuove costruzioni, pur ricadendo nel P.di F. vigente in zona B1, viene considerata ridotta del 50% del valore di mercato delle aree edificabili nella zona.

Tenuto conto di quanto detto, il sottoscritto perito a determinati prezzi unitari da applicare alle consistenze vendibili determinate in:

<b>Superficie coperta fabbricato in corso di costruzione</b>	<b>€/mq</b>	<b>149,00</b>
<b>Superficie corte interna</b>	<b>€/mq</b>	<b>8,00</b>

#### **DETERMINAZIONE VALORE VENALE DELL'IMMOBILE**

Fabbricato in corso di costruzione

Superficie coperta mq 322

**Mq 322,00 x € 149,00 = € 47.978,00**

Terreno libero - corte

Superficie corte mq 599

**Mq 599,00 x € 8,00 = € 4.792,00**

**TOTALE VALORE VENALE € 52.770,00**

#### **CONCLUSIONE PERITALE**

Il sottoscritto perito concludendo, giuste le risultanze dei conteggi istituiti, tenuto conto da quanto emerso durante la visita dell'immobile, nonché dalle caratteristiche intrinseche ed estrinseche dello stesso, della sua ubicazione, esposizione, consistenza, stima il più



probabile valore venale in comune commercio dell'immobile sito in Magisano ( CZ )  
località Brazzano, meglio descritto sopra, in  
€ 52.770,00 ( euro cinquantaduemilasettecentosettanta/00).

Tanto riferisce il sottoscritto Consulente in questa sua relazione a completa evasione del  
proprio incarico

IL CONSULENTE

(Dott. Arch. Riccardo Robertelli)

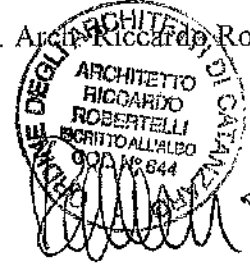

COMUNE DI MAGISANO  
STRALCIO CATASTALE SCALA 1:2000  
FOGLIO 24 PART. 320

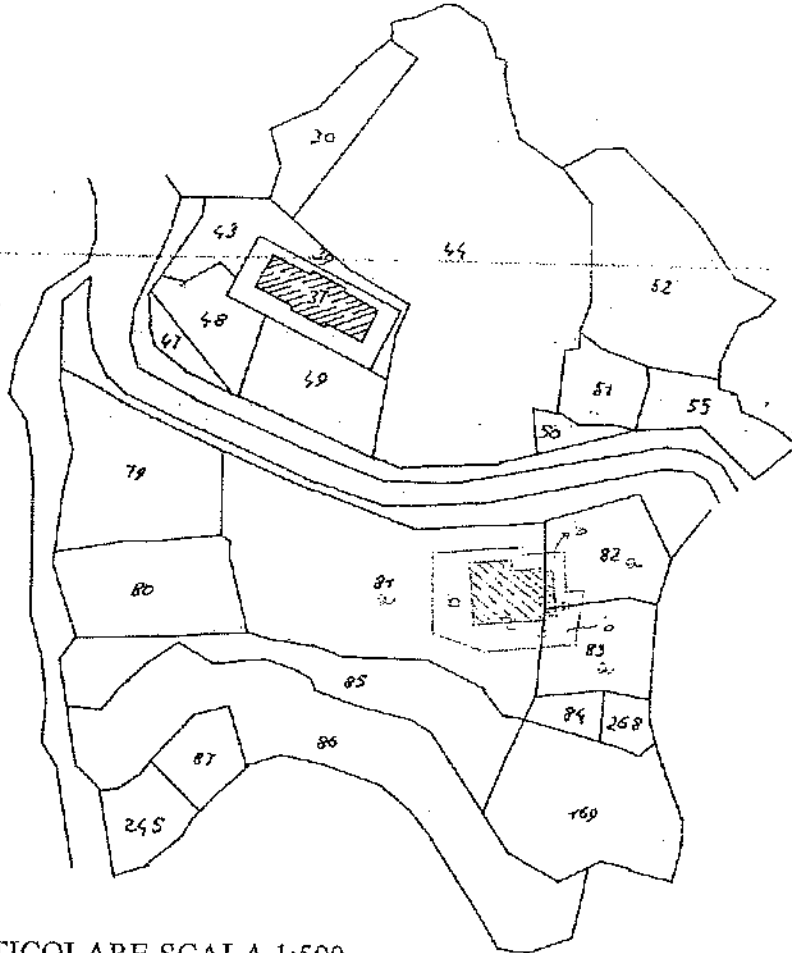

PARTICOLARE SCALA 1:500

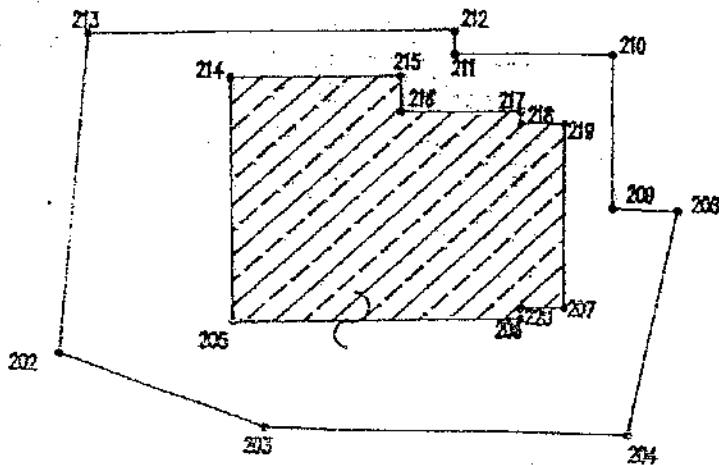

COMUNE DI MAGISANO  
PLANIMETRIA LOCALI VECCHIO MATTATOIO

Piano Terra

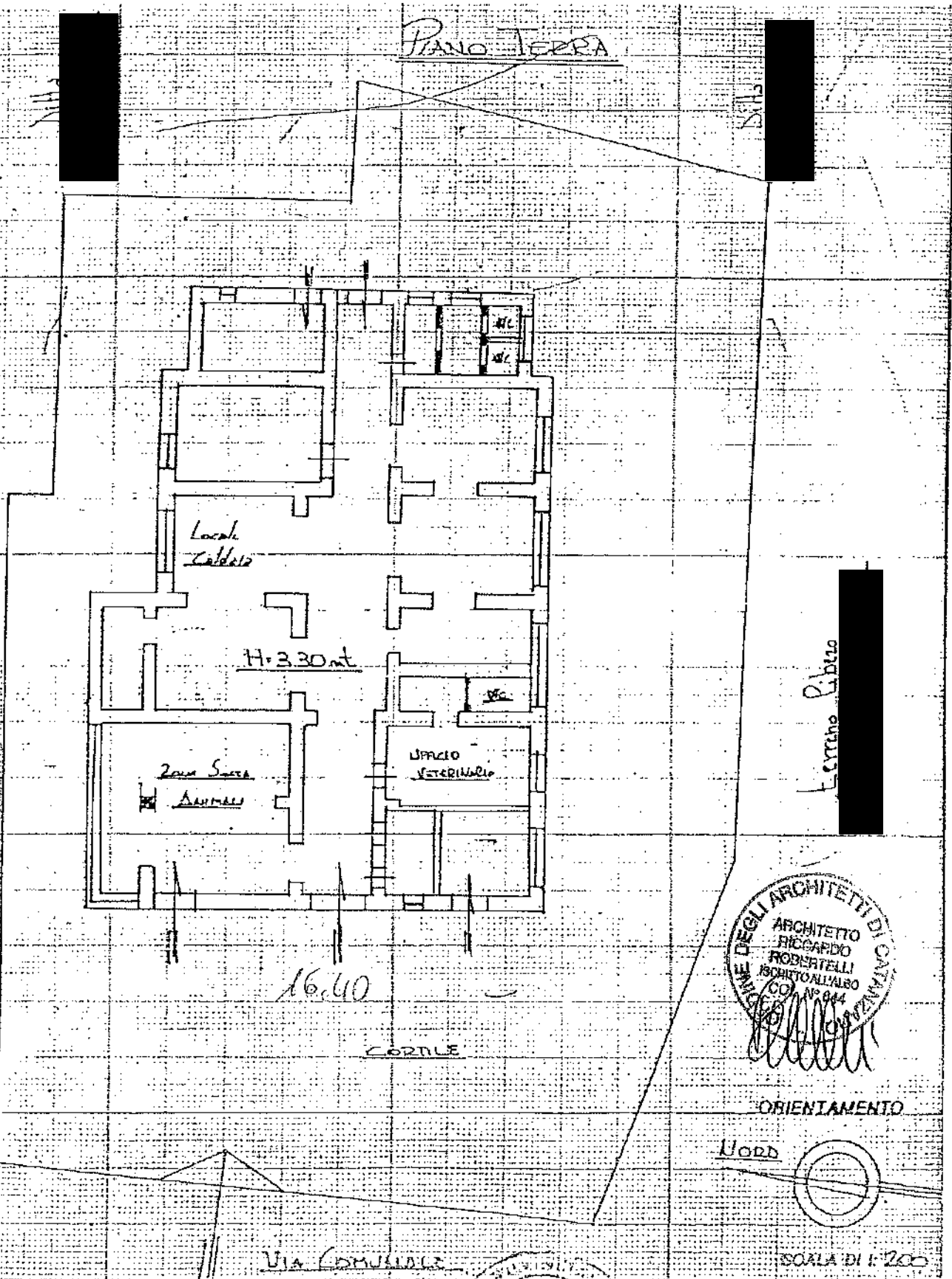

Locali  
Caldaie

16.40m

Zona Saponi  
SAPONI

UFFICIO  
VETERINARIO

CORTILE

ORDINE DEGLI ARCHITETTI DI CANTANIA  
ARCHITETTO  
RICCARDO  
ROBERTELLI  
ISCRITTO ALL'ALBO  
CON. N° 844

ORIENTAMENTO

Nord

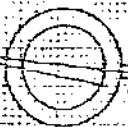

VIA COMULLES

SCALA DI 1:200

STUDIO ARCHITETTI DI CANTÙ  
ARCHITETTO  
RICCARDO  
MONTANARI  
MONTANARI  
S.P.A. 1964  
*[Signature]*

# DOCUMENTAZIONE FOTOGRAFICA

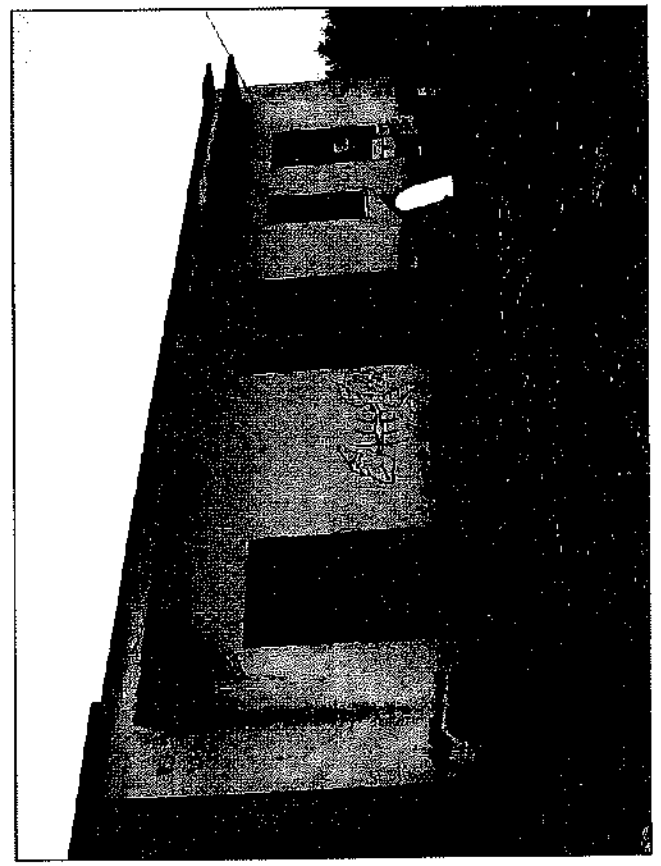
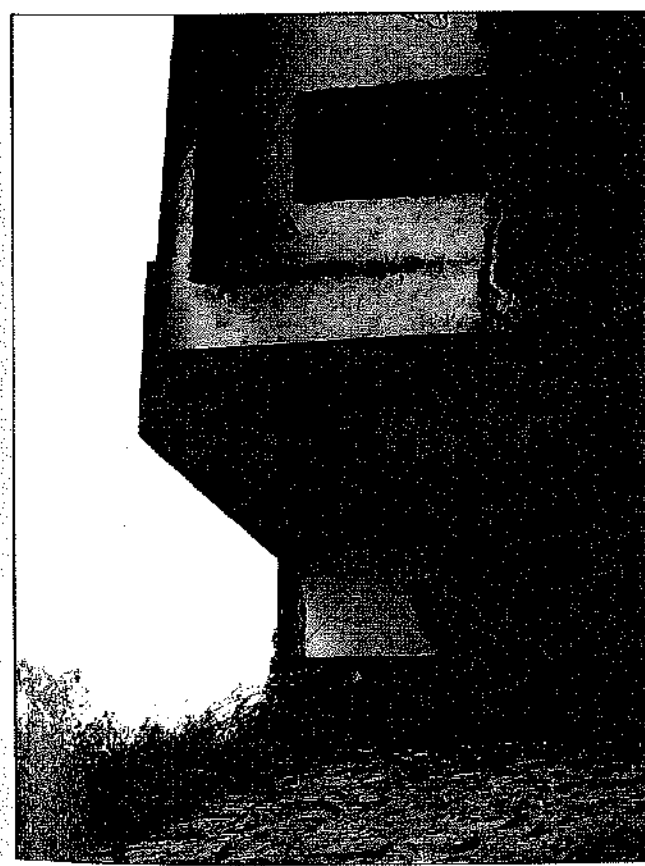
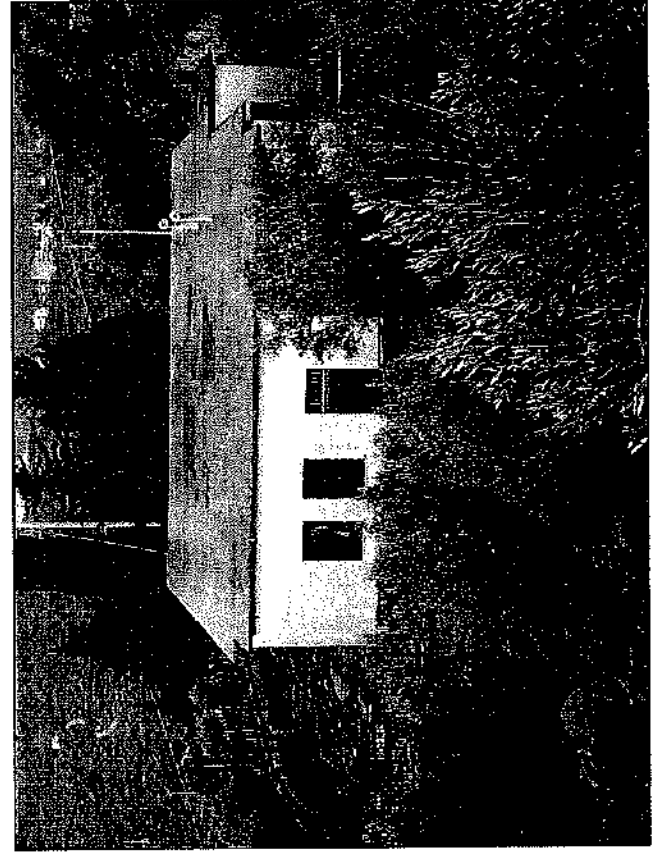
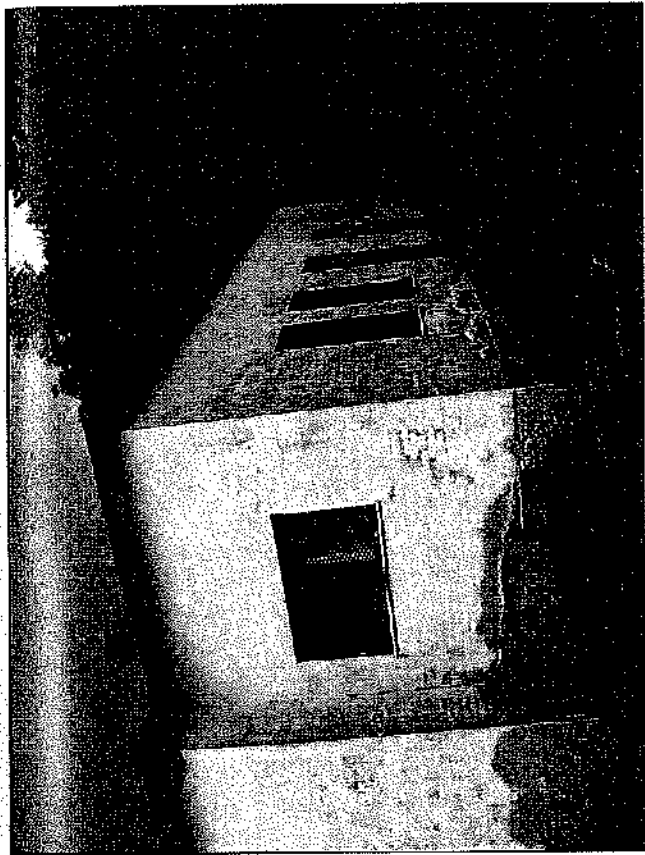

**COMUNE DI MAGISANO**  
**Provincia di Catanzaro**

**VERBALE DI DELIBERAZIONE**  
**DEL CONSIGLIO COMUNALE N. 21**

**OGGETTO :**  
**ALIENAZIONE EDIFICIO MATTATOIO - AUTORIZZAZIONE.=**

L'anno duemila addì venti del mese di settembre alle ore 19 e minuti 30 nella sala delle riunioni.

Previo esaurimento delle formalità prescritte dalla vigente Legge Comunale e Provinciale, vennero per oggi convocati i componenti di questo Consiglio Comunale in seduta Pubblica ORDINARIA di la convocazione.

Sono presenti i Signori:

COGNOME e NOME	CARICA	Pr.	As.
	SINDACO	P	
	CONSIGLIERE	P	
	CONSIGLIERE	P	
	CONSIGLIERE	P	
	CONSIGLIERE	P	
	CONSIGLIERE		G
	CONSIGLIERE	P	
	CONSIGLIERE	P	
	CONSIGLIERE		G
	CONSIGLIERE		G
	CONSIGLIERE		G
	CONSIGLIERE		G
	CONSIGLIERE		G
<b>TOTALE</b>		<b>07</b>	<b>06</b>

Con l'intervento e l'opera del Signor D.ssa [redacted] SEGRETARIO CAPO.

Il Signor [redacted] nella sua qualità di SINDACO assume la presidenza e, riconosciuto legale il numero degli intervenuti, dichiara aperta la seduta per la trattazione dell'oggetto suindicato.

COMUNE DI MAGISANO  
PROVINCIA DI CATANZARO

UFFICIO TECNICO  
PARERE SU PROPOSTA DI DELIBERAZIONE

OGGETTO: Alienazione edificio mattatoio - autorizzazione. =  
§§§§§§

Ai sensi dell'art. 53 della legge 8 giugno 1990, n. 142, come modificato dall'art. 17, commi 85 e 86 della Legge 15 maggio 1997, n. 127, sulla proposta di deliberazione i sottoscritti esprimono i pareri che seguono:

**IL RESPONSABILE DEL SERVIZIO INTERESSATO**

per quanto concerne la regolarità tecnica esprime parere:

FAVOREVOLE

CONTRARIO IN QUANTO \_\_\_\_\_

Data \_\_\_\_\_

Il Responsabile \_\_\_\_\_

\*\*\*\*\*  
**IL RESPONSABILE DI RAGIONERIA**

per quanto concerne la regolarità contabile esprime parere:

FAVOREVOLE

CONTRARIO IN QUANTO \_\_\_\_\_

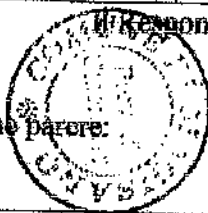

Data \_\_\_\_\_

Il Responsabile \_\_\_\_\_

Il sottoscritto responsabile del servizio finanziario

**ATTESTA**

La corretta imputazione della complessiva spesa di  
# \_\_\_\_\_ sull'intervento/capitolo \_\_\_\_\_

Il Responsabile \_\_\_\_\_

Dalla residenza Municipale, li \_\_\_\_\_

# COMUNE DI MAGISANO

UFFICIO TECNICO COMUNALE

PERIZIA ESTIMATIVA

OGGETTO:

ALIENAZIONE FABBRICATO

ADIBITO A MACELLO PUBBLICO

MAGISANO 14.09.2000

IL RESPONSABILE





Oggetto della presente perizia è la valutazione di un immobile sito in località "Valluzza" adibito in passato a Macello Pubblico;

**Descrizione:**

Il fabbricato è composto da un piano terra realizzato in muratura;

La sua superficie coperta è di mq:300,

Esiste un'area di pertinenza, regolarmente recintata, di mq: 565;

La struttura è regolarmente allacciata alla rete idrica e fognante, nonché alla rete elettrica ENEL;

Il fabbricato è in discreto stato di conservazione strutturale;

I riferimenti per la valutazione sono:

- Costo della struttura a mq;
- Costo dell'area di pertinenza,

**COSTO DEL FABBRICATO:**

Non esiste in zona un grosso mercato di immobili per cui si deve far riferimento ai pochi dati in possesso e fare una valutazione ragionevole che può essere quella di Lire 400.000 a mq;

**COSTO DEL TERRENO CIRCOSTANTE:**

Più facile è fare la valutazione del terreno in quanto il suo valore è già stato fissato dall'Amministrazione Comunale a L. 36.000. al mq.

Pertanto la valutazione complessiva è stabilita come segue:

**VALORE DEL FABBRICATO:**

mq. 300 x L. 400.000 .....L. 120.000.000

**VALORE DEL TERRENO:**

mq. 565 x L. 36.000 .....L. 20.340.000

**TOTALE COMPLESSIVO DEL VALORE.....L. 140.340.000**

## IL CONSIGLIO COMUNALE

PREMESSO che questo Comune è proprietario di un immobile adibito a mattatoio comunale sito in località Valluzza;

DATO atto che con precedente deliberazione della G.C. si è provveduto a mutare la destinazione del suddetto mattatoio comunale da bene patrimoniale indisponibile a bene patrimoniale disponibile, ai sensi dell'art. 42 del vigente Regolamento comunale di contabilità;

RITENUTO OPPORTUNO provvedere pertanto alla alienazione dell'immobile in oggetto in quanto quest'ultima permetterà il realizzo della liquidità necessaria per finanziare le attività istituzionali dell'Ente;

VISTA la perizia estimativa redatta dall'Ufficio tecnico comunale;  
Acquisiti i preventivi pareri favorevoli resi ai sensi e per gli effetti dell'art. 53, comma 1, della legge 142/90 e successive modifiche ed integrazioni;  
Con votazione unanime espressa nei modi e forme di legge,

### **DELIBERA**

- per i motivi di cui si è detto in narrativa che qui si intendono integralmente richiamati e confermati;
- di autorizzare l'alienazione del locale Mattatoio Comunale;
- di demandare all'Ufficio tecnico comunale tutti gli adempimenti connessi e conseguenziali



IL PRESIDENTE  
f.to GNORISELLI ANTONIO

IL SEGRETARIO COMUNALE  
f.to D.ssa Giuseppina FERRUCCI

E' copia conforme all'originale per uso amministrativo

Goyone, li 29 OTT. 2000  
**MAGISANO**

Visto: IL SINDACO

IL SEGRETARIO COMUNALE  
*(F. Ferrucci)*

*P.R. P. P. P.*

**RELAZIONE DI PUBBLICAZIONE**

Il presente verbale è in corso di pubblicazione / stato pubblicato per 15 giorni consecutivi e cioè dal 29 OTT. 2000 al \_\_\_\_\_ al \_\_\_\_\_ all' albo Pretorio del Comune ai sensi dell'art. 47, Legge 08.06.1990, n.142.

**OPPOSIZIONI**

IL SEGRETARIO COMUNALE

Trasmesso al CO.RE.CO.

Sezione di **CUNEO** Li \_\_\_\_\_ Prot. N. \_\_\_\_\_ Elenco n. \_\_\_\_\_

Ricevuto dal CO.RE.CO. Li \_\_\_\_\_ Prot. N. \_\_\_\_\_

Il sottoscritto Segretario Comunale, visti gli atti d'ufficio,

**ATTESTA**

Che la presente deliberazione:

è divenuta esecutiva il giorno \_\_\_\_\_ ;

perché dichiarata immediatamente eseguibile (art.47 c.3 L. 142/90)

perché decorsi 10 giorni dalla data di pubblicazione (art.47 c.1 L. 142/90)

per le deliberazioni soggette a controllo del CO.RE.CO. ai sensi dell'art. 17 c.33 della Legge 127/97;

decorsi 30 gg dalla trasmissione al CO.RE.CO. (art.17 c.40 L. 127/97)

avendo il CO.RE.CO. comunicato di non aver riscontrato vizi di legittimità (art.17 c.40 della Legge 127/97)

avendo richiesto il CO.RE.CO. dei chiarimenti o elementi integrativi di giudizio (art. 17 c.42 e 43 della Legge 127/97)

Goyone, li \_\_\_\_\_

IL SEGRETARIO COMUNALE

IL PREFETTO DELLA PROVINCIA DI CATANZARO

Visto il decreto in data 14-12-1965, n.19819, con il quale il Provveditore Regionale alle OO.PP. per la Calabria, ha riapprovato, ai soli effetti della dichiarazione di pubblica utilità, il progetto dei lavori di costruzione del mattatoio nel Comune di Magisano;

Vista l'istanza in data 21-12-1965, n.3263 con la quale il Sindaco di Magisano, ha chiesto che il Comune sia autorizzato ad occupare, d'urgenza temporaneamente, gli immobili occorrenti per l'esecuzione dell'opera;

Ravvisata la necessità di aderire alla richiesta;

Visto il piano parcellare e l'elenco delle ditte proprietarie;

Visti gli stati di consistenza dei terreni da occupare;

Visto l'art.71 della legge 25-6-1865, n.2359 sull'espropriazione per causa di pubblica utilità;

D E C R E T A

Il Comune di Magisano è autorizzato, ad occupare, d'urgenza, temporaneamente; per l'esecuzione dei lavori citati nelle premesse, i sottodescritti immobili:

1°) Terreno sito nel Comune di Magisano, di natura agraria, di proprietà della ditta [redacted]

[redacted] riportato in catasto in testa alla stessa ditta, foglio 19, partita 1180, particella 245 - Superficie da occupare mq 40;

2°) Terreno sito nel territorio del Comune di Magisano, di natura agraria, di proprietà della ditta [redacted] confina con strada Comunale, con la particella 497 e la particella 245 del foglio 19 riportato in catasto in testa alla stessa ditta, foglio 19, partita 449 particella 246 - Superficie da occupare mq. 240;

3°) Terreno sito nel territorio del Comune di Magisano di natura agraria, di proprietà della ditta Provincia di Catanzaro, confina a nord con particella 246 e 200 del foglio 19, a sud con strada provinciale, ad est con la particella 296 del foglio 15 e a ovest con la stessa particella 246 del foglio 19; riportato in catasto al foglio 19, partita 939, particella 497 - Superficie da occupare mq.220;

4°) Terreno sito nel territorio del Comune di Magisano, di natura agraria, di proprietà della ditta [redacted]

[redacted] confina con particella 497 e strada Comunale, riportato in catasto in testa alla stessa ditta, al foglio 19, partita 1180, particella 296 - Superficie da occupare mq. 100;

Con successivo provvedimento sarà determinato l'ammontare dell'indennità di temporanea occupazione.

L'occupazione temporanea disposta con il presente decreto sarà convertita in definitiva nel termine di anni due.

Il Sindaco di Magisano è incaricato dell'esecuzione del presente decreto.

Catanzaro, li 14 Maggio 1966.-

IL PREFETTO

F.to (Zafarana)

Per copia conforme.  
Magisano li 4.7.1966  
IL SEGRETARIO COMUNALE



Handwritten signature or initials in black ink.

RELATA DI NOTIFICA

Il sottoscritto Messo del Comune di Magisano dichiara  
avere notificato in data ed in copia del sovvenzionato att  
g. [redacted] [redacted] consegn  
[redacted]

Magisano, li 4. 7. 1966

IL MESSO COMUNALE

*Amici*

